

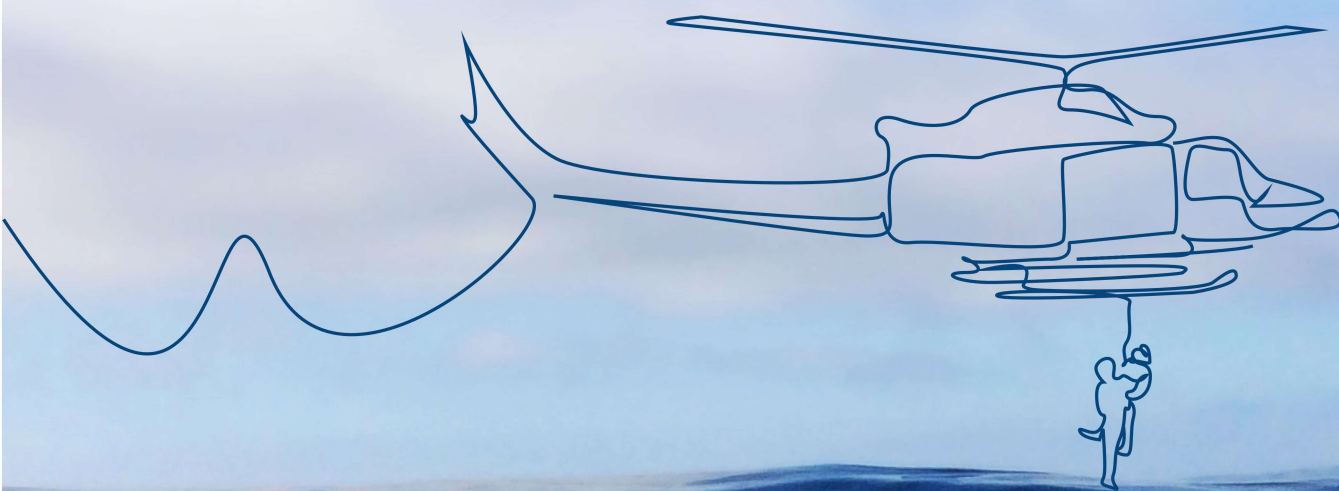

ScanMarine DK
Kommunikation & Sikkerhed



En sikker forbindelse!

2024

VELKOMMEN TIL SCANMARINE DK KATALOGET 2024

ScanMarine DK leverer såvel sikkerhedsmateriel som kommunikationsudstyr til den maritime branche. ScanMarine DK's produkter finder du i førende udstyrsbutikker i Danmark og produkterne anvendes om bord på alle slags fartøjer og lystbåde samt maritime anlæg i offshore olie, gas, forsvars- samt kommercielle maritime industrier over hele verden.

Produktsortimentet du finder i årets katalog omfatter løsninger, der dækker dine kommunikations-, sikkerheds og redningsbehov til søs. Desuden finder du unikke løsninger til montering og opbevaring af udstyr ombord samt en vifte til dækning af energibehovet langt fra land. Med et program fra de førende producenter indenfor hver sine områder, kan Scanmarine DK levere løsninger, der sikrer dig optimalt når du er til søs:

1. Kommunikationsantenner fra Shakespeare.
2. AIS systemer fra em-trak & Comar
3. Kompasser fra SILVA & Autonautic
4. Actisense og ODS NMEA udstyr samt Himunication VHF.
5. Sikkerheds og redningsudstyr fra Ocean-Signal, OdeoFlare, Sea-Fire, FSS, OLAS, Markus-Lifenet, EchoMax.
6. Monteringsløsninger fra ScanStrut og MarinePod.
7. Whale Pumper.
8. Vandtæt opbevaring fra OverBoard og Silva.
9. Plejemidler
10. NorthTracker GPS tracker

Arbejdet i den maritime sektor udsætter en person for en række risici, der ikke er til stede andre steder, især ekstreme vejrforhold og usikre arbejdsplatforme. Mange faktorer, ofte i forbindelse med træthed, anvendelse af eller fejlbetjening af udstyr, skibssulykker eller kollisioner, kan føre til skader og endda tab af menneskeliv.

ScanMarine DK arbejder for at skabe en lettere tilgang til at løse disse udfordringer. Det har medført en stærk produktlinje indenfor overvågnings-, brandsluknings- og alarmeringssystemer, der automatisk registrerer en mand over bord situation, brandudbrud eller kollisionsfare og underretter kaptajn, besætning og andre redningsaktiver samt giver de væsentlige data for at sikre situationen så hurtigt som muligt.

KONTAKT OS:

Vores forhandlere står klar til at svare på alle spørgsmål, se forhandlerlisten på scanmarine.dk.

Du er også velkommen til at kontakte os på tel.: **+45 8194 9820** eller mail: info@scanmarine.dk

Alle priser er vejledende inkl. 25% moms. Lokale prisforskelle forefindes.

ScanMarine ApS forbeholder sig retten til at ændre priser samt tager forbehold for trykfejl og fejl i oplysninger. Bemærk at manualer findes fortrinsvis på engelsk.

God vind!
Team ScanMarine DK

ECHOPILOT

HIMUNICATION
Start here, Make a difference!

OLAS

MARKUS
LIFENET

MarinePod

Whale
WATER SYSTEMS SPECIALIST

SILVA

ULTRASONIC
WIND SENSOR
LCJ CAPTEURS

GRUNT!
boat cleaner

Actisense

LGM
PRODUCTS

FIREBOY

Indhold

Nyheder	Årets nyheder	4
AIS	Alt i AIS, klasse A, B, sender og modtager samt SART og antennesplitter	6
Kommunikation	Antenner, satellitkommunikation, GPS tracker, VHF radio	10
NMEA Netværk	NMEA0183 konverter/buffer, N2K, Kabeler, stik, modstand, mm	27
Nødsendere	Epirb, PLB'er, SART, GMDSS-VHF. mm.	32
Redningsudstyr	Nødblus, dødmandskontakt, nødlys, MOB udstyr, Lommelygter, pandelamper	38
Kompasser/kikkert	Kompasser, kikkerter	43
Navigationslys/Projektører	Aluminium LED navigationslys og projektører	53
Pumper	12/24V pumper fra Whale, lænse, toilet, ferskvands, mm	56
Radarreflektor	Radarreflektorer	64
Brandslukning	Motorrum brandanlæg samt Håndholdte brandslukkere	66
Genofix/Wear and Tear	Genua handtage samt skamfilings beskytter	69
El tilbehør og dæks gennemføring	Vandtætte gennemføringer samt USB- og trådløse vandtætte ladere	70
Instrument og Radar montering	Instrumenthuse til plottere og tablets samt justerbare monteringsbeslag. Radar monteringsbeslag	73
Vandtæt opbevaring	Vandtætte tasker, etuier, rygsække og drytubes	87
Diverse	Ekkolod, trimtabs, el artikler, trykkontakter ultralyds vindsensor, plejemidler	90



SCANSTRUT



ODEO

ECHOMAX

Shakespeare



OVERBOARD





Whale[®]

WATER SYSTEMS SPECIALIST

Whale er en verdenskendt producent, der fremstiller pumper og tilbehør, til maritime installationer.

Whale har et stærkt ry som er bygget på årtiers udvikling, kvalitet og design ekspertise.

I dag leverer, Whale[®] til både marine, campingvogn / auto-camper, dræning og industrielle markeder rundt om i verden med innovative ferskvandspumper, lænsepumper og toilet-pumper samt spillevandspumper og varmeanlæg.

Whale har desuden legendariske Henderson pumper i deres produktportefølje.

- Lænsepumpe elektrisk
- lænsepumpe manuel
- Pantry Pumper
- WX15 Quick Connect Rør & Fittings
- Spillevand
- Vandhaner & bruser

Se mere på side 56-63

Actisense[®]

Connect without limits

Actisense skaber produkter, der hjælper med at forstå og benytte de data, du ønsker, uanset hvor du er, hvilket skaber en verden af data uden grænser. Actisense NMEA marineelektronik gør rejsen sikrere og mere effektiv.

Intelligente sensorer, interfaces og teknologi, der er uovertruffen for deres kvalitet, funktioner og pålidelighed. Actisense sigter efter at være installatørens foretrukne produkt ved at

gøre navigationen sikrere og mere effektiv med de mest pålidelige elektroniksystemer til både.

Som prisvindende NMEA-specialist har Actisense interne design-, forsknings- og udviklingsteam udviklet en bred vifte af intelligente, pålidelige og holdbare produkter, som du kan stole på, uanset hvor i verden du befinder dig.

Se mere på side 30-31.



em-trak

NEXUS ER EN NY REVOLUTIONÆR VHF/AIS-TRANSPONDER.

Fantastisk nyt produkt som er unik med MIC-Link, som gør din smartphone til et ekstra håndsæt, samt får alt data fra NEXUS til din telefon. Med MOB-Link bliver din telefon eller smart

watch til en MOB-tag, som giver en alarm skulle forbindelse mellem telefonen/ur blive brudt. Er først på lager medio 2024. Se mere på side 10.



 **Wear And Tear Pads**



Wear and tear pads Skamfilings beskyttelse er en effektiv beskyttelse af gelcoat og træ mod slid og skamfiling forårsaget af skøder eller fortøjninger. Se mere på side 69



AIS (AUTOMATISK IDENTIFIKATIONS SYSTEM)

AIS (Automatisk Identifikations System) er de søfarendes mest markante udvikling i sejlads-sikkerhed siden opfindelsen af radar. Oprindeligt udviklet som antikollisionsystem for at gøre det muligt for kommercielle skibe at 'se' hinanden klart under alle forhold og forbedre de oplysninger rorsmanden har om omgivelserne.

AIS transpondere informerer egen position, kurs og fart med indbygget GPS modtager.

Informationen kombineres med vigtige navigations informationer og kommunikerer automatisk mellem AIS udstyrede skibe.

AIS transpondere på skibe og kyststationer modtager denne information og bruger den til at opbygge en levende grafisk visning af trafikken i området. Transponderen kan sluttes til mange typer af kortplottere eller PC kortlægnings software for at give et RADAR lignende billede af fartøjers positioner.

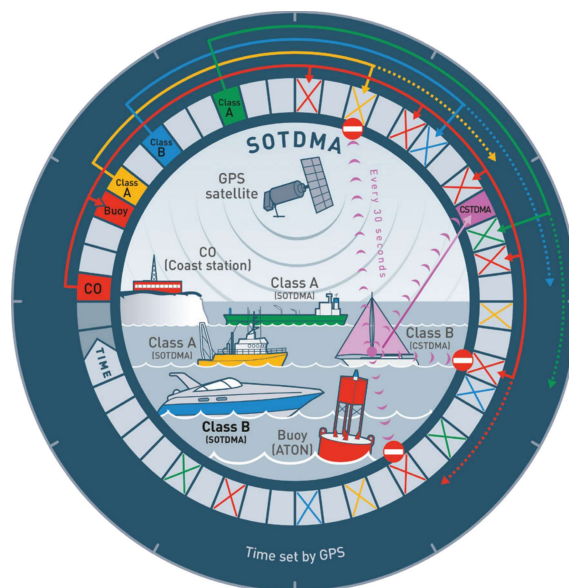

Lidt om CSTDMA/SOTDMA: CSTDMA (**Carrier Sense Time Division Multiple Access**) det betyder at enheden kun sender hvis ingen andre AIS sender på samme tid.

SOTDMA(**Self-Organized Time Division Multiple Access**) betyder at når enheden har "fundet" det første slot bliver de næste 5 reserveret. SOTDMA enheder sender oftere og med end større effekt (5w) end CSTDMA enheder.

PRODUKTOVERSIGT:

- Internationalt certificeret - SOLAS, IMO,
- USCG, FCC, EU, CCNR, CCS, Industry Canada
- Enkelt fuldt integreret transceiver
- Vand og vejrbestandig - IPX6 certificeret
- Integreret HD-farvedisplay
- Fuld ENC kort operationel
- Integreret langtrækkende WiFi
- Dual NMEA 0183 OG NMEA 2000
- Intelligente tilslutningsmuligheder til alle bro systemer, Giro, ECDIS, VHF, DSC osv.

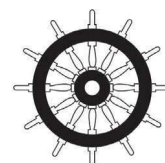

EM-TRAK A200

em-trak A200 er en kraftfuld AIS klasse A, som sætter nye standarder for ydeevne, funktionalitet og pålidelighed. A200 leverer uovertruffen ydeevne og betjening i realtid fra en enkelt fuldt integreret enhed. En stor fuldt integreret HD farveskærm giver optimal udnyttelse af A200 kraftfulde ENC kort processor med fuld AIS overlay og detaljeret kortlægning i realtid. A200 er konstrueret til kommerciel brug, hvor brugeren er afhængig af AIS klasse A for sikkerhed og driftseffektivitet.

B200 TIL DEN SERIØSE LANGTURSEJLER

em-trak B200 AIS Transponder klasse B har 5W sendestyrke og 1. prioritet på ais båndet samt internt nødbatteri, der muliggør kontinuerlig drift i op til 12 timer eller nøddrift i op til 120 timer, hvilket giver sikkerhed i tilfælde af strømudfald på fartøjet. Er vandtæt og robust så den kan fungere kontinuerligt og pålideligt i årevis i selv de mest ekstreme havmiljøer. B200 har såvel WiFi og Bluetooth-funktionalitet for hurtig og nem forbindelse til ethvert displaysystem eller navigationsapp.

ET-B200

Kr. 11.895,-



EM-TRAK B400

em-trak B400 er en fuldt certificeret SOTDMA AIS transponder i klasse B med 2,5 gange sendeeffekt af standard klasse B. em-trak AIS klasse B B400 er en kraftfuld og robust AIS klasse B velegnet til professionelt brug. B400 er robust, vejrbestandig, fuldt integreret enhed med HD farveskærm, CMAP kompatibel kortplotter og en bred vifte af funktioner. Dens fleksible tilslutnings -muligheder, der omfatter WiFi, NMEA0183 & 2000 gør installation og integration med dine andre systemer hurtig og nem. B400 er en SOTDMA type klasse B, der yder 5W istedet for standard 2W udgangseffekt samt har transmissionsprioritet i travle områder. Dette giver langt bedre ydelse.

ET-B400

Kr. 13.495,-



I100 IDENTIFIER

AIS transponder klasse B med genopladligt batteri. Programmerbar sendetid. Batteritid ca. 5 døgn, ved transmission hvert 5. minut. Inklusiv lader og beslag.

ET-i100

Kr. 6.295,-



SART100

SART nødsender til redningsbåde og redningsflåder sender i min 96 timer og er MED/SOLAS certificeret.

ET-SART100

Kr. 5.395,-



GPS

Passiv GPS antenne med 10m. kabel. 1"14 gevind som passer til de fleste monteringsbeslag.

ET-GPS

Kr. 595,-

ET-i100-P Programmerings kit Kr. 2.195,-

EM-TRAK B900 SERIE

em-trak B900 serien Klasse B AIS transpondere er internationalt fuldt certificeret højtydende Klasse B AIS transpondere, der er små og lette. B900 serien har NMEA2000, NMEA0183 og USB tilslutning samt intern hukommelse for tracking af sejladser og dertil indbygget GSP antenne. em-trak B900 serien understøtter alle AIS kompatible kortplottere på markedet og er enkel at installere og konfigurere.

B900 serien sender og modtager alle AIS-meddelelser i realtid, og leveres som standard med "stealth mode" funktion for evt. ønsket afbrydelse af transmission. em-trak er eneste producent på markedet med avanceret SRT-AIS™ teknologi, der sikrer at du kan se flere skibe i et større område, og samtidigt spare på strømforbruget ombord. Ydeevne og kvalitet til en konkurrencestærk pris.

OVERBLIK:

- SRT-AIS™ -teknologi for bedste ydelse
 - Lille og let
 - "Silent Mode" funktion
 - Datalogning
 - Høj kvalitet, for maksimal holdbarhed
- NMEA2000 og NMEA0183, USB, PC og Mac-tilslutning
 - Understøtter alle AIS kompatible kortplottere, (F.eks. Simrad, Lowrance, Raymarine, Garmin, B&G, Standard Horison o.s.v.)



B921

2 watt. CSTDMA sender/modtager

ET-B921 Kr. 5.395,-



B922

2 watt. CSTDMA sender/modtager med Bluetooth og WiFi

ET-B922 Kr. 7.895,-



B923

2 watt CSTDMA sender / modtager med indbygget VHF antenne splitter

ET-B923 Kr. 6.995,-



B924

2 watt CSTDMA sender/modtager med Bluetooth og WiFi indbygget VHF antenne splitter

ET-B924 Kr. 9.995,-



B951

5 watt. SOTDMA sender/modtager

ET-B951 Kr. 6.495,-



B952

5 watt SOTDMA sender/modtager med Bluetooth og WiFi

ET-B952 Kr. 8.995,-



B953

5 watt. SOTDMA sender/modtager med indbygget VHF antenne splitter

ET-B953 Kr. 7.995,-



B954

5 watt SOTDMA sender/modtager med Bluetooth og WiFi samt indbygget VHF antenne splitter

ET-B954 Kr. 10.995,-

VHF/AIS

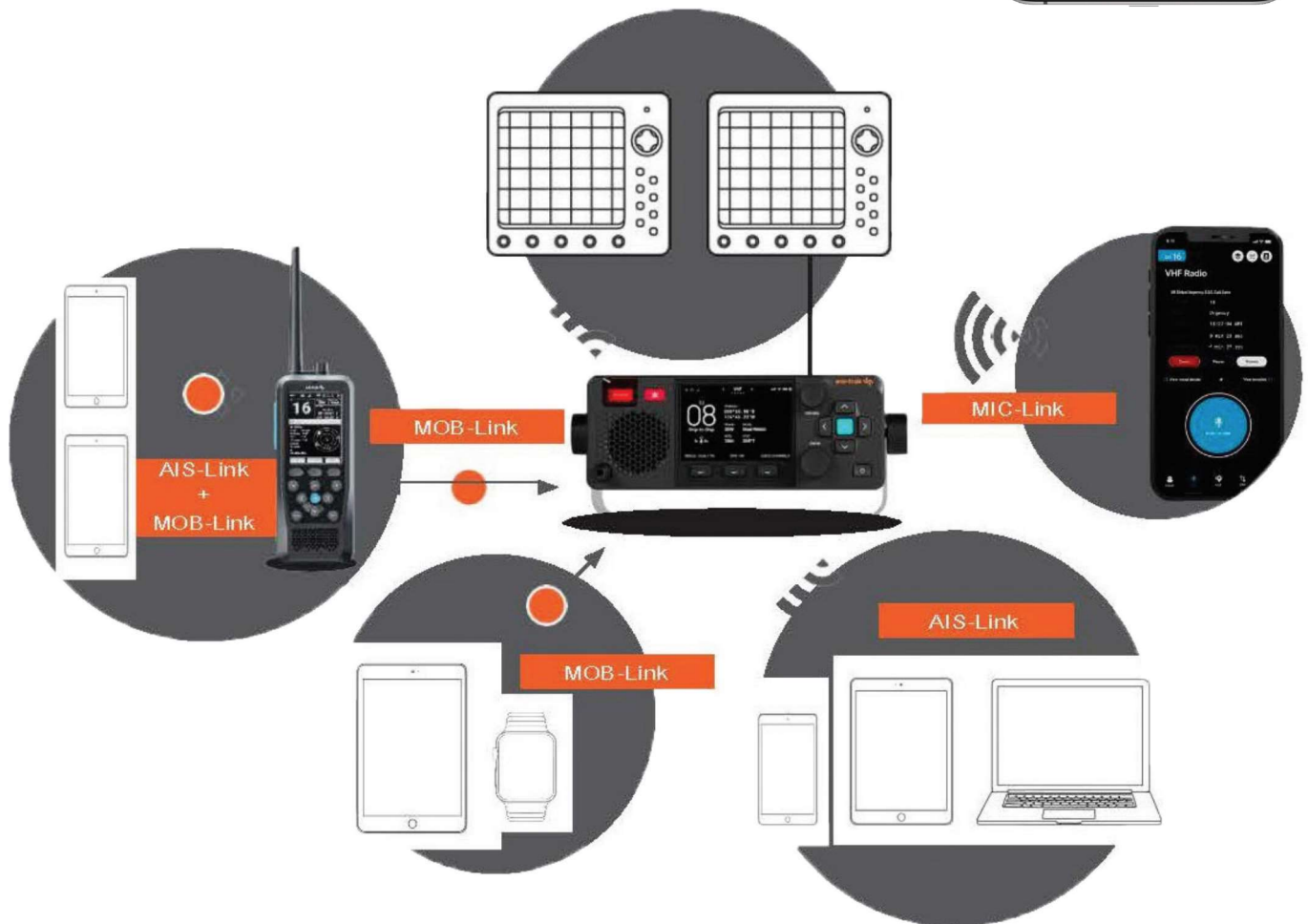

NEXUS VHF/5W AIS.

Den ultimative Klasse D VHF med en 5w AIS transponder samt indbygget splitter så der kun skal bruges en VHF antenne! Med en 3,5" farveskærm er det næmt af navigere gennem de forskellig funktioner. Nexus har VHF-LINK, AIS-LINK, samt MOB-LINK.

VHF-LINK gør din smartphone til et fuldt funktiondygtigt hånd-sæt til VHF'en. NEXUS Connect giver, gennem WiFi forbindelse, både Android og iOS telefoner alle funktioner tilgængelige.

AIS-LINK gør at der kan forbindes flere enheder.

NEXUS base station har gennem NMEA 0183, 2000 og trådløst mulighed for op til 10 enheder, telefon, tablet, PC, eller kort-plottere.

MOB-LINK gør at android og iOS smartwatches samt MOB tags overvåges af NEXUS base station som alarmerer når forbindelsen bliver brudt ved f.eks. Mand Over Bord tilfælde.

ET-NEXUS

Kr. 13.995,-

HIMUNICATION TECHNOLOGY

producerer en stærk serie VHF radioer under eget brand, foruden at producere radioer til bl.a. Radio Ocean, Navicom, GME m.fl. Efter 18 år, udelukkende med at producere OEM produkter for førende udbydere af maritim elektronik,

har Himunication nu lanceret deres eget brand, der sikrer konkurrencedygtige priser indenfor maritime VHF løsninger. Himunication radioer leveres med ATIS og er IP 67 vandtætte.



HM-130
Bærbar VHF "Float & Flash"
Med 1/3/6W sendestyrke,
220v bordlader og håndstrop

HM-130 Kr. 1.295,-

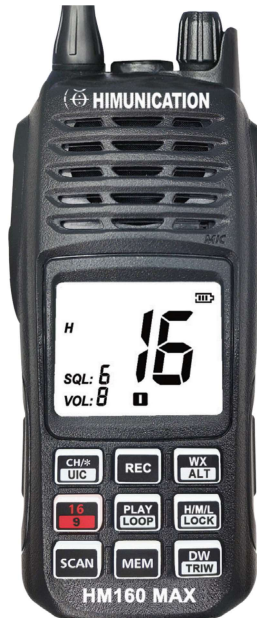

HM-160
Bærbar VHF m. "Float & Flash".
Med 1/3/6W sendestyrke,
220v lader med USB C
og lygte funktion

HM-160 Kr. 1.695,-

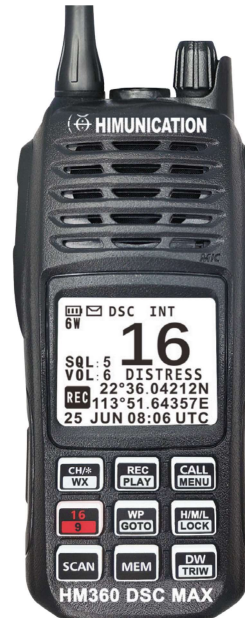

HM-360
Bærbar VHF DSC klasse D
m. GPS. Med 1/3/6W sendestyrke,
220v lader med USB C
og lygte funktion

HM-360 Kr. 2.395,-



3.5" TFT LCD SKÆRM
NMEA2000 data overføres
med wifi, dongles sælges som
ekstra udstyr. Har de samme
funktioner som de andre
håndholdte. 1/3/6W

HM-TS19 Kr. 4.495,-



HIMUNICATION STATIONÆR VHF
DSC Klasse D. Markedets slankeste VHF til bøjle og flush
montering med stort tydeligt display med NMEA 0183 og 2000. Ind-
bygget GPS

HM-390C VHF DSC Klasse D m. NMEA0183/2000 Kr. 2.795,-

HM-390S Samme som do med AIS modtager. Kr. 3.495,-



BLACKBOX VHF M. DSC KLASSE D
Med fuld betjening i håndsættet, og stort display samt slimline
blackboks. NMEA 0183/2000 samt indbygget GPS

HM-390C-BB VHF DSC Klasse D NMEA0183/2000 Kr. 3.295,-

HM-390S-BB Samme som do med AIS modtager. Kr. 4.095,-

KOMMUNIKATION VHF

HM-TS18 VHF RADIO KLASSE DSC-D M. INDBYGGET GPS

NMEA2000 og Multifunktions Touch-Display tilbyder helt nye funktioner for en VHF radio. Radioen har et stort Touch-Display med mulighed for visning af de NMEA2000 data, der er tilgængelige på NMEA2000 netværket. Hvad enten

det er visning af motorstatus, vindhastighed eller hvad der ønskes information om, så kan det vises, blot korrekte data er tilgængelige på netværket. HUSK din VHF radio er kun lige så god som din VHF antenne.

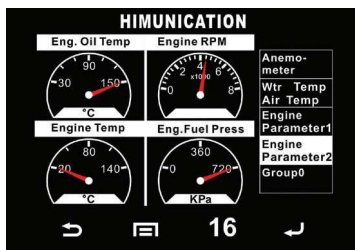
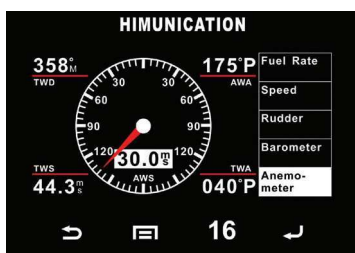

HM-TS18 VHF RADIO KLASSE DSC-D M. INDBYGGET GPS

NMEA2000 og Multifunktions Touch-Display tilbyder helt nye funktioner for en VHF radio.

HM-TS18	Kr.	3.495,-
HM-TS18S samme som ovennævnte dog med AIS modtager,	Kr.	4.295,-



12 V LADER TIL HM-130/TS19
HM-DC1212 Kr. 195,-



12V LADER TIL HM-160 / 360
HM-DC1209 Kr. 195,-



USB STIK TIL HM-1300/TS-19
HM-DC512 Kr. 195,-



12V LADER TIL HM-160 / 360
HM-DC509 Kr. 195,-



BORDLADER STATION
Til HM-TS19 og HM-130

HM-BC19 TS19 Kr. 195,-
HM-BC130 HM-130 Kr. 195,-



ØRESNEGL

HM-HS130 Kr. 195,-



220 V LADER
til håndholdt VHF'er

HM-AC130 130/TS19 Kr. 195,-
HM-AC360 160/360 Kr. 195,-



BATTERIER
Lithium batterier til håndholdt modeller

HM-BT130 Kr. 395,-
HM-BT360 Kr. 495,-
HM-BT19 Kr. 495,-



BIG FISH
Overfør NMEA2000 data fra hvilken som helst NMEA2000 system til HM-TS19.

HM-DA30 Kr. 595,-



LITTLE FISH
Overfør NMEA2000 data fra HM-TS18 til HM-TS19

HM-DA-10 Kr. 195,-



GPS ANTENNE
Passiv GPS antenne

HM-ANTGPS20 Kr. 395,-
Aktiv GPS antenne 9600 baud
HM-ANTGPS30 Kr. 495,-

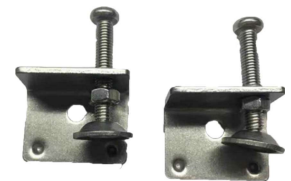

FLUSH KIT
til HM-390, og HM-TS18 serier

HM-FMK390 Kr. 195,-



FORLÆNGER
Forlænger kabel til håndsat

HM-EC03 3 meter Kr. 295,-
HM-EC12 12 meter Kr. 495,-



Y-KABEL
til to håndsat HM-390x, HM-390-BB.

HM-EC001 Kr. 495,-



HÅNDSÆT TIL HM SERIE
Oplys model

HM-HS20 Kr. 895,-

BIVY STIK

Bivy Stick er en utrolig lille, meget effektiv måde at kommunikere uanset hvor du befinder dig. Med et enkelt design og brugerflade på appen har det aldrig været nemmere at dele din placering, få en vejrmedling, sende en besked eller udsende SOS

Bivy Platformen består af Bivy Stick og Bivy-appen som har omfattende hardware og software, der giver det perfekte mix af sikkerhed og anvendelighed. Ideel til eventyr og aktiviteter når du er "off-grid"! Brug Bivy-Stick til at planlægge din tur, blive på sporet under hele turen og samtidig opretholde kontakt

med alle, der betyder noget på hele turen, alt imens du ved, at hjælp altid er tilgængelig med et enkelt tryk på en knap.

- Spænding: 10-30VDC.
- To-vejs satellitkommunikator til beskeder: GPS, vejrudsigt og SOS
- Virkelig Global SOS med Global Rescue
- Dedikeret telefonnummer og e-mail
- Holdbar med IPX7 og MIL-STD-810 ratings
- Kompatibel med alle GoPro-beslag
- Tag den med overalt og kommuniker fra hvor som helst.



BIVY STICK

Køb af en data plan er nødvendig!

ACR-BS

Kr. 3.395,-



OCEAN SIGNAL GMDSS safeSEA V100 VHF RADIO

SIG-V100-1	Kr. 5.295,-
SIG-V100-2 m. ekstrabat + lader.	Kr. 6.550,-
SIG-V100-3 multi station.	Kr. 9.450,-



NORTHTRACKER

- Tyverisikring med GPS-sporing
- En smart tyverisikring via GPS-tracker. Du indstiller en sikkerhedszone for dit objekt og modtager en alarm, hvis objektet forlader zonen. Tyverisikringen kan bruges til at beskytte alt fra din båd, motorcykel, scooter, entreprenørmaskine, ATV, traktor og bil. Vores sporingssendere er godkendt af den svenske tyverisikringsforening.
- Det er ubehageligt og tidskrævende at blive udsat for tyveri. Det er også dyrt i forhold til selvrisko og aldersfradrag. Vi tilbyder tyverisikring, der er klar til brug umiddelbart efter levering, og din ejendom vil kunne spores i hele Europa.
- Indtast din egen sikkerhedszone
- Indtast så mange GPS'er, du vil
- Opret logins til venner og familie
- Gratis roaming i hele EU plus et par lande mere.
- Kan tilsluttes 10-30 volt
- Gratis support 9-17 hverdage.
- • 24/7 tyveristøtte.
- • Enkel app eller hjemmeside til overvågning
- • Abonnement koster ca. 795 SEK om året. (Ca. 525,- DKK)



MACHINE CONNECT

Udover en godkendt sporingssender giver NorthTracker Machine connect dig også øget kontrol over dit fartøj. Du kan tilslutte forskellige enheder til Machine Connect. Modtag alarmer via niveaumonitor eller dørkontakt. Start køleskabet, varmelegemet eller bare en lampe via relæstyring. Backup batteri ved strømsvigt/afbrudt kabel (giver alarm). Machine connect giver dig også sporing i realtid af din båd, så du kan følge den overalt.- Machine connect er perfekt til dig med autocamper, entreprenørmaskine, sejlbåd eller større motorbåd. For at kunne bruge disse funktioner med Machine Connect skal du tilslutte et relæ mellem strømforsyningen og den enhed du vil styre, f.eks. mellem 12V batteri og varmelegeme. Tilslut derefter relæet til Machine Connects digitale udgang og et 12V batteri. Machine Connect har 2 digitale udgange. Hvis du ønsker en alarm, når noget er aktiveret, skal du tilslutte Machine Connects digitale indgang til den enhed, du ønsker en alarm fra, hvis den er aktiveret. Du kan også navngive alarmerne i systemet, så du ved, om det er døren eller læsepumpen, der er aktiveret eller deaktiveret. Machine Connect har 2 digitale indgange.

NT-146

Kr. 1.095,-



SCOUT 2.0 4G

NorthTracker Scout sender en position om dagen tidligt om morgenen. Mellem intervallerne er den i dyb søvn og kan derfor ikke scannes og findes af tyve. Hvis GPS'en forlader en sikkerhedszone i løbet af natten, lyder en alarm tidligt om morgenen, og intervallet vil så automatisk skifte til at sende positionen hver time, med mulighed for hyppigere sporing, når det er nødvendigt. Denne løsning har vist sig at være meget effektiv, da den giver tyven en falsk tryghed, samtidig med at den giver dig god tid til at finde din ejendom. GPS'en behøver ikke installation med eksternt batteri og har op til 5 års batterilevetid. Den kan skjules stort set hvor som helst og er stødsikker og vandtæt. For at undgå falske alarmer, når du selv flytter objektet, kan du nemt deaktivere den aktuelle sikkerhedszone med et knaptryk i appen.

- Indbygget batteri med 5-7 års batterilevetid
- Nem installation, den skal bare skjules.
- Godkendt af SSF og forsikringsselskaber.
- Bedst i en test i magasinet Båtliv.
- Kan tilsluttes alarmcentral med vagtkald (ekstra gebyr)

NT-145

Kr. 1.495,-

EN MARINE VHF RADIO ER KUN SÅ GOD SOM SIN ANTENNE!

Selv den dyreste radio vil have dårlig præstations evne med en dårlig antenne. Kvalitet, ydelse og pålidelighed fra Shakespeare og V-Tronix antenner vil ved korrekt installation, sikre årevis af bekymringsfri brug. Fra de største oceangående skibe til de mindste lystbåde, har Shakespeare og V-Tronix antenner bevist altid at yde maksimalt i forhold til design, selv under de værst tænkelige forhold.

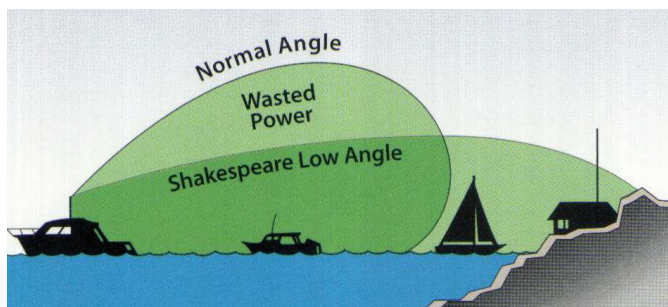

PÅLIDELIGHED KRÆVER KVALITETSKONSTRUKTION.

Shakespeare og V-Tronix's glasfiber antenner er præcisions fremstillet. Hånd-loddede forbindelser. Messing og kobber detaljer. Kraftigt sammensat med 1. klasses elektronik. Vitale dele er indkapslet i eksklusivt glasfiber.

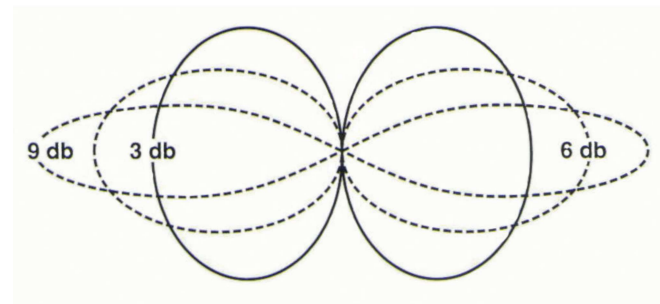

TIPS TIL VALG AF DEN RIGTIGE ANTENNE:

Der er mange faktorer, der har indflydelse på valget af den rigtige antenne til bestemt udstyr. Vi opfordrer til at tage kontakt til din lokale forhandler. Såfremt dette ikke er muligt bør disse tip tages i betragtning før valg af antenne.

ANTENNE LÆNGDER:

1. Antenne højde er altafgørende for bedst mulig rækkevidde. Dette taler for at vælge en antenne, der kan placeres så højt på båden som det er muligt.
2. For sejlbåde er det almindeligt at have en 0,9 - 1,5m høj antenne monteret på mastetoppen. Mange Offshore sejlbåde og kapsejler både, har desuden en 2,5m antenne monteret æger, for det tilfælde at masten skulle knække. Begge installationer er acceptable. Beslutningen om hvilket valg, der passer båden bedst, må i sidste ende tages ud fra en personlig vurdering.
3. De fleste motorbåde op til ca. 25 fod bør vælge en standard antenne på ca. 2,4m. Større fartøjer har mulighed for at vælge større antenne med mere "Gain". Se altid til at der plads til at lægge antennen ned for det tilfælde, at der skal sejles under en lav forhindring eller bro. Uanset valget skal et solidt fæste vælges i forhold til antennen, så skader på båd og antenne undgås.

GAIN:

- Gain står for styrken i signalet målt i decibel (dB). Som hovedregel vil højere "Gain" give større sendestyrke og effekt, og dermed have længere rækkevidde for kommunikation. Her skal der dog påtænkes, at højere "Gain" også giver en mere komprimeret sendeflade, i praksis som en "skive" rundt om antennen. Hvor en lavere "Gain" vil udsende bredere vertikalt. Et komprimeret signal giver længere ræk-

kevidde, men samtidigt dårligt signal udenfor antennens begrænsede vertikale spredning. Dette er væsentligt i f.eks. høj søgang med antennen ude af "lod".

- Sejlbåde, små og lette både, der ruller i høj sø, bør ikke vælge antenne med højere Gain end 6dB. Hvorimod en mere stabil stor båd med fordel kan vælge antenner med højere Gain.

KABEL VALG:

- RG58 kabel bør kun anvendes i samlet længde under 10 meter ved alle monteringer hvor der ikke er praktiske forhold, der gør at kun RG58 kan anvendes.
- For alle længere forløb af antenne kabel bør anvendes de langt bedre kabler, med mindre effekt tab, som RG8/X, RG8A/U eller RG213.
- Shakespeare benytter lavt tabs, UV stabile RG-8X igennem hele GALAXY antenne serien.
- Tidens brug af mobiltelefoni, der opererer på frekvenser mellem 1800 og 1900 MHz, gør det endnu mere vigtigt at vælge kvalitets lavt tabs kabel. Derfor har Shakespeare udviklet COAX kabler til brug med Dual Band og GSM antenner.
- For optimal ydelse fra dit VHF, HF/SSB eller mobiltelefoni anlæg, skal kablet trækkes så kort som muligt. NB; Se instruktioner før du ændrer kablet.

"LOW ANGLE RADIATION"

Shakespeare er pionerer med at benytte "Low Angle" teknik indenfor marine antenner og har allerede siden 1960'erne benyttet teknikken i mange antenne modeller. "Low Angle" minimerer fading og optimerer samtidig rækkevidden selv i høj sø.



GALAXY[®]
XP
EXTENDED
PERFORMANCE

GALAXY FOR BEDSTE YDELSE!

Shakespeares Galaxy serie er det ypperste indenfor VHF Antenner! Galaxy antennerne er valget når du vil høres på store afstande! De fås i 2 udgaver; med kraftigt element samt dette i forsølvet udgave. Opfylder selv de skrappeste krav og ønsker. Perfekt til montering på targabøjler og hardtop både. Leverer maksimal rækkevidde og bliver ikke gul i solen. De forsølvde dele giver dig ekstra rækkevidde på op til 30-50%. Anbefales til arbejdsfartøj, fiskeskibe, motorbåde samt store sejlbåde.

Shakespeare Galaxy antenner er respekteret som de ypperste VHF antenner når det gælder ydeevne, førsteklasses materialer og håndværk. Antennerne er hånd-loddet og hånd-samlet efter en 20-årig tradition. De giver dig høj ydeevne og vælges for deres ekstra holdbare konstruktion og karakteristiske Galaxy-finish.



INFL8 NØDANTENNE 3DB

1,6m oppustelig 3dB. 6 m RG58 kabel med PL259 stik. Velcro strop til fastgørelse. ekstra 16 g CO₂ patron.

SHINFL8 Kr. 790,-



HEAVY DUTY 3DB

1,2m antenne med messing element og rf stål fæste, 6 m RG8X kabel, PL259 stik.

SH5400-XT Kr. 1.700,-



HEAVY DUTY SORT 3DB

1,2m, messing element, rf stål fæste, 6m RG8X kabel, PL259 stik.

SH5401-XT Kr. 1.520,-



5400-XP HEAVY DUTY 3DB

1,2m antenne med forsølvet messing element, ekstra god sende effekt. 6m RG8X low loss kabel, PL259 stik

SH5400-XP Kr. 2.150,-



2,4M HEAVY DUTY ANTENNE 6DB

Messing element og rf stål fæste, 6m RG8X low-loss kabel samt stik.

SH5225-XT Kr. 2.000,-



2,4M 6 DB HEAVY DUTY ANTENNE SORT

Messing element og rf stål fæste, 6m RG8X low-loss kabel samt stik.

SH5226-XT Kr. 1.850,-



5225-XP 2,4M 6 DB Gain

heavy duty antenne med forsølvet messing element som giver ekstra god sende effekt. 6m RG8X low loss kabel, PL259 stik

SH5225-XP Kr. 3.070,-



LITTLE GIANT AIS 3DB

1,2m glasfiber antenne, 3 dB gain, rf stål fæste, 6m RG8X low loss kabel samt PL259 stik.

SH5396-AIS Kr. 2.110,-



GALAXY[®]
XP
EXTENDED
PERFORMANCE

AIS ANTENNER & AM/FM



5225-XT-AIS 6DB

2,4m glasfiber antenne. Ene-
ste på markedet med 6 dB
gain! 6m RG8X low loss kabel,
rf stål fæste, PL259 stik

SH5225-XT-AIS Kr. 1.980,-



LITTLE GIANT AM/FM 3DB

1,2m heavy duty antenne med
messing element og rf stål
fæste, 3,7m RG62 kabel samt
Motorola stik.

SH5420-XT Hvid Kr. 1.410,-



LITTLE GIANT AM/FM SORT

3dB, 1,2m heavy duty anten-
ne med messing element og
rf stål fæste, 3,7m RG62 kabel
samt Motorola stik.

SH5421-XT Sort Kr. 1.390,-



2,4M 6DB HEAVY DUTY

AM/FM antenne med messing
element og rf stål fæste, 6m
RG62 kabel med Motorola stik.

SH5235-XT Kr. 1.395,-

WIFI antenner



WIFI

60 cm glasfiber. antenne. 2,4
Ghz. 8 dB gain. Rustfri stål
fæste.

SH5248 Kr. 2.995,-



WIFI. 2G/3G/4G

24 cm glasfiber antenne
802.11n kompatibel. Rustfri
stål fæste

.SH5239 Kr. 3.450,-



GLASFIBER FORLÆNGER

SH5228-1 (30cm) Kr. 960,-

SH5228-2 (60cm) Kr. 1.110,-

SH5228-4 (120cm) Kr. 1.610,-

SH5228 (240cm) Kr. 1.800,-



RUSTFRI STÅL MAST

forlænger.

SH4700 (15 cm) Kr. 360,-

SH4700-1 (30 cm) kr. 580,-

SH4700-2 (60 cm) Kr. 1.080,-

VHF ANTENNER



DORSAL VHF

Finneform antenne. Rækkevidde op til 10 SM v/25W. 7 cm høj. 8 m RG 58 med PL259 stik.

SH5912-DS-V Kr. 970,-



HA156C

15cm heliflex Stub antenne. 20m RG58 kabel, beslag, PL259 stik medfølger.

SH-HA156C Kr. 770,-



5912 RUBBER DUCK

18cm VHF antenne med mulighed for flush montering uden beslag. uden kabel

SH5912 Kr. 770,-



MD23

Heavy Duty 30cm antenne, med 20m RG58 kabel, PL259 stik og mastbeslag.

SHMD23 Kr. 1.540,-



5216 LETVÆGTS ANTENNE

30cm ultra letvægts antenne til sejlbåde der ikke vil have vægt på toppen af masten. Mastbeslag medfølger.

SH5216 Kr. 590,-

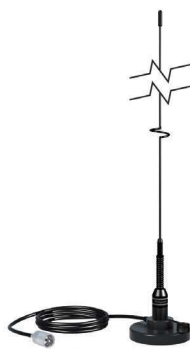

5218 MAGNETISK ANTENNE

50cm antenne med magnetisk fod. 4,5m RG58 kabel og påsat VHF stik. (Nødantenne til stål både).

SH5218 Kr. 790,-



YRR RIB

50cm antenne. inkl. 8m RG58 kabel beslag, PL259. 3dB Gain

SHYRR Kr. 970,-



5215 SQUATTY BODY

90cm RF stål piske antenne med beslag. Sejlbåds favorit. 3dB Gain

SH5215 Kr. 750,-



5215-C-X

90cm RF stål piske antenne med beslag. Sejlbåds favorit. 3dB Gain. inkl. 18m RG-8x kabel

SH5215-C-X Kr. 1.185,-



5247-A LIFT 'N' LAY

90cm antenne, samme som 5215, men pishen kan vippes ned. Inkl. RF beslag. 3dB Gain

SH5247-A Kr. 840,-



SKINNY MINI

90cm antenne til mindre motorbåde. 4,5m RG58 kabel, stik krom fæste, 3dB Gain

SH5250 Kr. 860,-

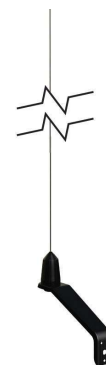

YWX WHIPFLEX

90cm antenne til sejlbåde med 20m RG58 kabel, PL259 stik samt mastebeslag. 3dB Gain

SHYWX Kr. 910,-

VHF ANTENNER/NØDANTENNER



YHK HAWK ANTENNE

Den ORIGINALE antenne med vindindikator. inkl. 20m RG58 kabel, vindindikator, PL259 stik samt mastebeslag. 3dB

SHYHK Kr. 1.220,-



1,2M ANTENNE CX-4

Den klassisk BSP 1"-11 med omløber. 3 dB gain krom fæste uden kabel. SO239 connector.

SH1200-CX4 Kr. 1.330,-

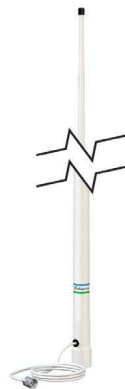

SH426-N

Glasfiber antenne 1,2m med nylon fæste, 4,5m RG58 kabel og PL259 stik. 3 dB gain. Coax element.

SH426-N Kr. 1.030,-



5104

Krom fæste 1,2m, 4,5 m RG58 kabel samt PL259 stik. 3 dB gain. Messing/kobber element.

SH5104 Kr. 1.120,-



427

1,5m, 6m RG58 kabel, PL259 stik, 3 dB gain
N= Nylon fæste
S= rf stål fæste

SH427-N Kr. 980,-

SH427-S Kr. 1.120,-

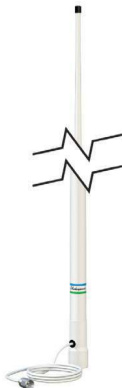

427-N-KIT

1,5m, 6m RG58 kabel, PL259 stik, Nylon fæste, og SH4186 4 vejs nylon dæksbeslag.

SH427-N-KIT Kr. 1.060,-



5206

2,4m 6 dB, coax element. Nylon fæste, 4,5m RG58 kabel, PL259 stik.

SH5206-N Kr. 1.040,-



5206 KROM

2,4m 6 dB, coax element. Krom fæste, 4,5m RG58 kabel, PL259 stik.

SH5206-C Kr. 1.045,-



5206 SORT

2,4m 6 dB, coax element. Krom fæste, 4,5m RG58 kabel, PL259 stik.

SH5206-BL-C Kr. 1.020,-



5101-S 2,4M 6DB GAIN

Messing/kobber element, rf stål fæste, 6 m RG58 kabel samt PL259 stik

SH5101-S Kr. 1.200,-



5911 NØDANTENNE

20cm med sugekop. 3,6m kabel og påsat VHF stik(PL259) alt i en vandtæt container.

SH5911 Kr. 790,-



SL156 NØDANTENNE

40cm, vandtæt inkl. beslag og 6m RG 174 low loss kabel, monteret PL259 stik.

SHSL156 Kr. 990,-

**DORSAL AIS**

Finneform antenne. 7 cm høj. 8 m RG 58 med PL259 stik

SH5912-DS-A Kr. 970,-

**LETVÆGT AIS ANTENNE**

med 20m RG58 kabel og PL259 stik. Længde - 15cm

SHHA 156-AIS Kr. 810,-

**EXTRA SOLID AIS ANTENNE**

har lav vindmodstand og leveres med 20m RG58 VHF kabel, PL259. Længde - 30cm

SHMD 23-AIS Kr. 1.540,-

**90CM RF STÅL AIS PISK**

antenne med mastebeslag, 20m RG58 kabel, og PL259 stik. 3 dB gain.

SHAIS-MAST Kr. 1.060,-

**90CM RF STÅL AIS PISK**

antenne med rf stål L-beslag og SO239 connector, uden kabel.

SH5215-AIS Kr. 760,-

**90CM 3 DB AIS ANTENNE**

med krom fæste. 4,5m. RG58 kabel og stik. Rustfri stål pisk.

SH5250-AIS Kr. 850,-

**1.6M EKSTA HEAVY DUTY AIS**

glasfiber antenne. 1m RG213 kabel og heavy duty rør-beslag. N-connector

SHAIS-COM Kr. 2.810,-

Navtex antenne

**90CM RUSTFRI STÅL PISK**

aktiv Navtex antenne. 20m RG58 kabel, mastebeslag samt BNC stik.

SHAA20 Kr. 1.980,-

SHAA1 Strømfor. Kr. 2.010,-

AM/FM, DAB antenner

**TAPE MONTERET AM/FM**

Antenne lige til at klæbe på vindskærmen. 1,8m kabel med Motorola stik.

SH4353 Kr. 520,-

**48CM SORT PISK AM/FM ANTENNE**

4,5m RG62 kabel med påsat Motorola stik samt beslag.

SHYRR-AM/FM Kr. 890,-

**SQUATTY BODY DAB**

90cm RF stål pisk antenne med beslag. 4.5 m RG 59 med PL259 og Motorola stik

SH5215-DAB1 Kr. 980,-

**DORSAL AM/FM**

Finneform antenne. 8 m RG 62 med Motorola stik

SH5912-DS-F Kr. 970,-

AM/FM TV ANTENNER



SQUATTY BODY AM/FM

90cm RF stål pisk antenne med beslag. 4.5 m RG 59 med PL259 og Motorola stik

SH4355 Kr. 810,-



1 M GLASFIBER AM/FM

antenne med nylon fæste, 4,5 m RG62 kabel og Motorola stik.

SH4351 Kr. 1.010,-

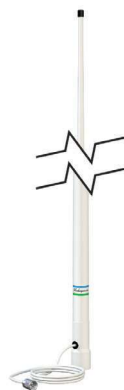

1,5M GLASFIBER AM/FM

antenne med nylon fæste, 8m RG62 kabel og Motorola stik.

SH5350-N Kr. 1.030,-



11CM TV/FM ANTENNE

indbygget LTE filter og justerbar Gain. Standard 1"14 fæste. 10m kabel og strømforsyning 12v og 220 v. Vertikal og horisontal modtagelse.

SHMAR-8 Kr. 1.290,-



24CM Ø TV/FM ANTENNE,

indbygget LTE filter og justerbar Gain. Standard 1"14 fæste. 25m kabel og strømforsyning 12v og 220 v. Sejlbådens førstevalg.

SHMAR-10 Kr. 1.500,-



38CM Ø TV/FM ANTENNE

indbygget LTE filter og justerbar Gain. Standard 1"14 fæste. 25m kabel og strømforsyning 12v og 220 v. Stor overflade for bedste modtagelse.

MAR-14 Kr. 2.450,-



6CM. 5WATT HØJTALER.

40hm højtaler til indgangseffekt på op til 5 watt. Leveres med 1,8m kabel med mini Phono stik installeret.

SHES-2 Kr. 600,-



10CM 8 WATT HØJTALER.

ES-4 leveres med svivel bøjle montering, monterings kit samt 2m kabel med "mini phono" stik.

SHES-4 Kr. 610,-



14CM Ø, 5W HØJTALER

til VHF, kan flush eller bøjlemonteres.

SHWS200-P Kr. 1.160,-



13CM Ø, 15W

Horn/Loud hailer. 4 ohm

SHHS-5 Kr. 730,-



18CM 40WATT

Horn / Loud hailer understøtter "lyt med" funktion.

SHHS-40 Kr. 2.230,-



BLUETOOTH HØJTALER

Med sugekop. Lige til at sætte hvor du vil. Regntæt. USB kabel til opladning medfølger.

SHBS2 Kr. 295,-



NYLON DÆKBESLAG 30MM
Høje. Flange Ø 70mm. 14mm gevind. Perfekt til mindre VHF- og GPS antenner

SH4711 Kr. 60,-



RUSTFRI STÅL DÆKBESLAG
30mm høje. Flange Ø 70mm. 14mm gevind.

SH4710 Kr. 260,-



EKSTRA SOLIDT
Og højglanspoleret 100mm høj rustfri stål dæksbeslag. Flange Ø 70mm. 14mm gevind.

SH4365 Kr. 380,-



NYLON "LIFT AND LAY"
beslag. 14mm gevind.

SH495-B Kr. 350,-



4 VEJS NYLON DÆKBESLAG
med 1"14mm gevind.

SH4186 Kr. 230,-



4 VEJS HEAVY DUTY
rustfri stål dæksbeslag, ekstra kraftig! Med 1" 14mm gevind.

SH4187 Kr. 840,-



4 VEJS LUKSUS
rustfri stål. Strømlignet udførelse. Patenteret 5 graders justering. 1" 14mm gevind.

SH5187 Kr. 870,-

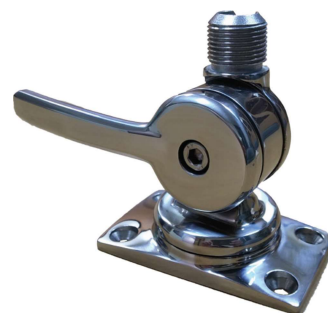

4 VEJS EN-HÅNDS BETJENT
rustfri stål dæksbeslag. Ekstra kraftig! Strømlignet udførelse. Patenteret 5 graders justering. 1" 14mm gevind.

SH6187 Kr. 1.230,-



NYLON BESLAG TIL 22-25MM RØR.
14mm gevind.

SH4722 Kr. 140,-



NYLON VIPPEBESLAG
til 22-25mm rør. 14mm gevind.

SH4721 Kr. 260,-



RUSTFRI/NYLON BESLAG TIL BÅDE RØR ELLER SKOT.
14mm gevind.

SH4720 Kr. 270,-



RUSTFRI SVIRVEL BESLAG
14mm gevind.

SH81-S Kr. 630,-

ANTENNE BESLAG



KRAFTIGT 2 VEJS RUSTFRI STÅL

rørbeslag, kan bruges på 22-25mm rør. 14mm gevind.

SH4190 Kr. 695,-



KRAFTIGT 4-VEJS RUSTFRI STÅL

rørbeslag. Kan bruges på 22 - 25mm rør. Ekstra kraftig udførelse. 14mm gevind.

SH4188-S Kr. 1.035,-



KRAFTIGT 4 VEJS RUSTFRI STÅL

rørbeslag. Kan bruges på 26 - 32mm rør. Ekstra kraftig udførelse. 14mm gevind.

SH4188-SL Kr. 1.245,-



VINKELBESLAG Ø16.

Aluminium

SHYBR Kr. 320,-



NYLON MASTEBESLAG

Lige til topmontering

SH4717 Kr. 110,-



NYLON MASTEBESLAG

Vinklet til side montering

SH4716 Kr. 110,-



ALUMINIUM VINKEL

beslag med Ø12mm for side-montering.

SHMDM115 Kr. 270,-



HEAVY DUTY

rustfri stål beslag for maste/rørmontering 14mm gevind.

SHAHDVM Kr. 1.100,-



BSP 1"11 BESLAG

For SH1200-CX-4 antenne. Meget kraftig

SA-BSP11 Kr. 600,-

ANTENNE ADAPTOR/DIVERSE



NYLON ADAPTOR
fra M16 han til 1"14 hun.
Kan bruges på YHK, YRR, YWX

SHADAPT1 Kr. 420,-

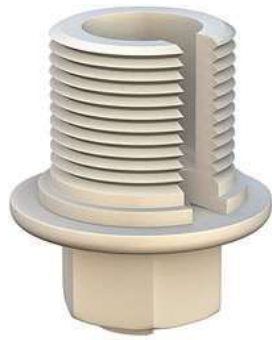

NYLON ADAPTOR
fra 1"14 hun til M16 han
Kan bruges på alle standard
fæste til 4716 eller 4717

SHADAPT2 Kr. 130,-



ALUMINIUM ADAPTOR
fra 1"14 hun t til M12 hun.

SHADAPT12 Kr. 195,-



RUSTFRI STÅL ADAPTOR
fra 1"14 hun til 1" 11 han.

SHADAPT7 (RF) Kr. 670,-

SHADAPT7-C (crom)Kr. 410,-



RUSTFRI ADAPTOR
25mm rør til 1"14 han.

SH4705 Kr. 190,-



UDLIGNINGSKILER
til 70mm Ø dæksbeslag. 2 stk.

SH418 Kr. 50,-



NYLON MAST
forlænger på 30cm.

SH4364 Kr. 350,-



**MÅLEPARAT/ANTENNE
TESTER**

Tester din VHF antennes
modtagelse og sende effekt
på radio'en.

SHART-3 Kr. 2.350,-



MANUEL ANTENNE
omskifter fra 2 radioer til 1
antenne eller 1 radio til 2 an-
tenner.

SHCS-2 Kr. 1.190,-



AIS/VHF SPLITTER
splitter signalet fra VHF an-
tenne til VHF-radio, AIS-mod-
tager og AMFM stereo.

SH5257-S Kr. 1.390,-



AM-FM/VHF SPLITTER
inkl. kabel. Modtag AM/FM på
din VHF Antenne

SH4357-S Kr. 1.030,-



DÆKSGENNEMFØRING
til alle VHF kabler. Nylon.
som afbilledet.

SHACC108 Kr. 475,-

ANTENNE RESERVEDEL / VHF STIK / KOMMUNIKATION



EKSTRA PISK ANTENNE
m. ACC-158 stik.

SHYRA (til YRR)	Kr.	980,-
SHYHA (til YHK)	Kr.	800,-
SHYWA (til YWX)	Kr.	680,-



LODDEFRIT STIK
til YRR, YHK og YWX.

SHACC158	Kr.	130,-
----------	-----	-------



VINDINDIKATOR SÆT
til YHK Hawk antenne. Pil og vindfløje

SHYHI	Kr.	410,-
-------	-----	-------



N-STIK
Dækgennemføring. Komplet.

SHACC105 til RG58	Kr.	490,-
SHACC106 til RG213	Kr.	840,-



ANTENNEKABEL
pris pr. meter.

SHRG58 sort (VHF)	Kr.	17,50
SHRG8X sort (VHF)	Kr.	50,-
SHRG59 sort (TV)	Kr.	16,50
SHRG213 sort (VHF)	Kr.	50,-
SHLBC195 sort (VHF)	Kr.	50,-



KABELPAKKE
RG58 VHF Kabel stik. m. påmontere FME stik samt 2 løse PL259 stik

SHCP05 5m	Kr.	330,-
SHCP10 10m	Kr.	380,-
SHCP15 15m	Kr.	450,-
SHCP20 20m	Kr.	520,-



KABELPAKKE
med ACC158 stik og PL259 bruges til YHK, YRR, samt YWX

SHYCP08 (8m)	Kr.	395,-
SHYCP20 (20m)	Kr.	545,-

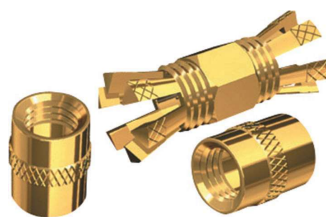

LODDEFRIT STIK PL258
til at splejse RG58 kabel. Guldbelagt

SHPL-258-CP-G	Kr.	170,-
---------------	-----	-------



PL258
Samlemuffe guldbelagt.

SHPL-258-G	Kr.	110,-
------------	-----	-------

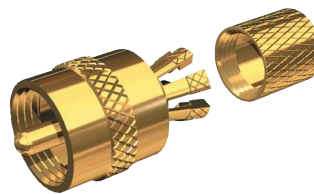

LODDEFRIT PL259 STIK
Passer til RG58 og 8X kabel guldbelagt.

SHPL-259-CP-G	Kr.	180,-
---------------	-----	-------

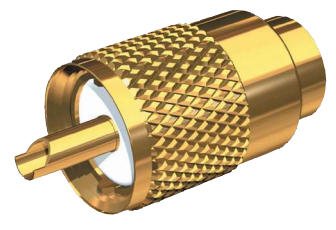

GULDBELAGT PL259 STIK
med kabelbøsning. Skal loddes.

SHPL-259-G	Kr.	210,-
SHPL-259-58-G	Kr.	180,-
SHPL-259-8X-G	Kr.	180,-

NMEA NETVÆRK

Som et certificeret NMEA2000 medlem producerer Actisense & ODS konnektorer, kablesamlinger og NMEA-tilbehør, i topkvalitet, der er specielt designet til at indgå i maritime installationer.

NMEA-serien følger kravene til et serielt datakommunikationsnetværk til sammenkobling af elektronisk marineudstyr på fartøjer.

Udstyr designet til dette system vil have mulighed for at dele data, inklusive kommandoer og status med andet kompatibelt udstyr over en enkelt kanal.

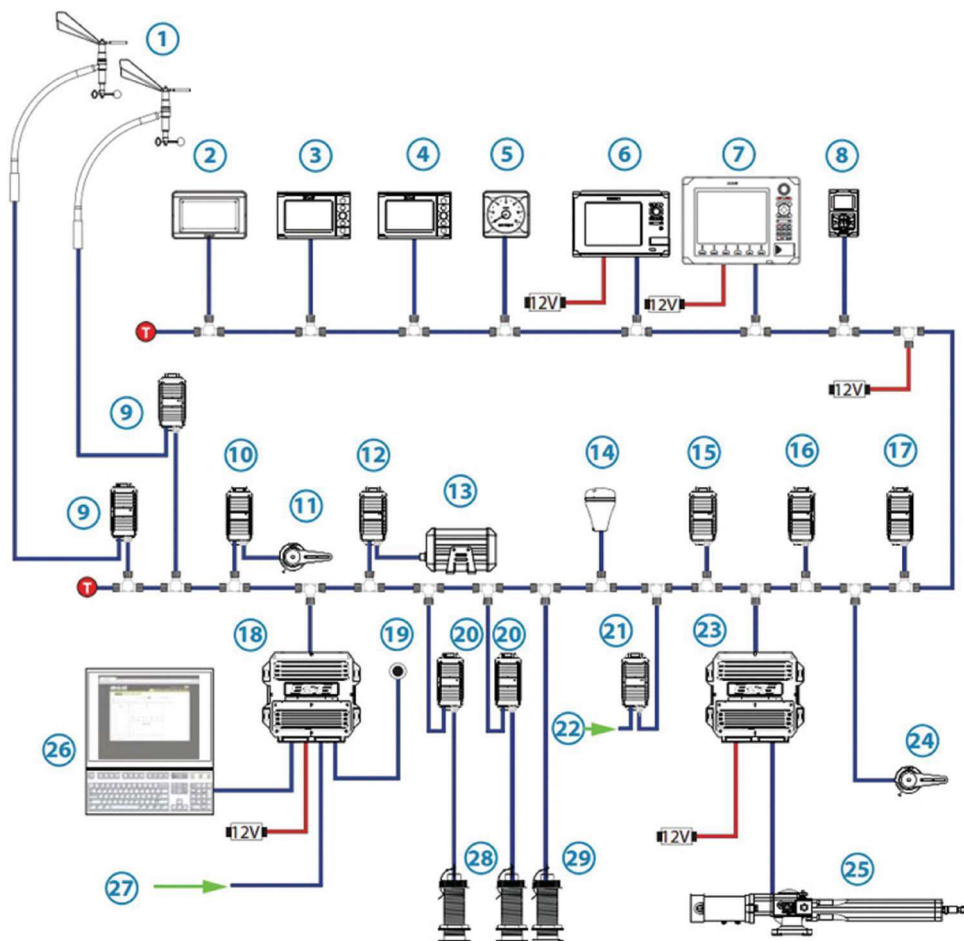

Actisense®

Connect without limits

ACTISENSE

Actisense skaber produkter, der hjælper med at forstå og benytte de data, du ønsker, uanset hvor du er, hvilket skaber en verden af data uden grænser.

Actisense NMEA marineelektronik gør rejsen sikrere og mere effektiv.

Intelligente sensorer, interfaces og teknologi, der er uovertruffen for deres kvalitet, funktioner og pålidelighed. Actisense

sigter efter at være installatørens foretrukne produkt ved at gøre navigationen sikrere og mere effektiv med de mest pålidelige elektroniksystemer til både.

Som prisvindende NMEA-specialist har Actisense interne design-, forsknings- og udviklingsteam udviklet en bred vifte af intelligente, pålidelige og holdbare produkter, som du kan stole på, uanset hvor i verden du befinder dig.



NMEA 0183/2000 KONVERTER

muliggør interfacing med NMEA 2000 og pc og konvertering mellem NMEA 0183 og NMEA 2000.

ACT-NGX-1-ISO Kr. 1.805,-

NMEA 2000 TIL USB

NMEA 2000 til pc-interface, i stand til præcist at overføre beskeder til og fra NMEA 2000-bussen. Den er kompatibel med en lang række kortplottere, display- og konfigurationsapplikationer, der er tilgængelige til pc'er

ACT-NGX-1-USB Kr. 1.930,-

NMEA 2000 TIL WIFI

Den overfører data fra en NMEA 2000-backbone til enhver enhed (f.eks. bærbar, tablet eller smartphone), der er tilsluttet via Wi-Fi og kan desuden konvertere disse data til NMEA 0183 ved hjælp af Actisenses berømte konverteringsmotor.

ACT-W2K-1 Kr. 1.995,-



ANALOG TIL NMEA 2000

Konverterer data fra analog motormålere/sendere til NMEA 2000-data. EMU-1 muliggør deling af motordata i NMEA 2000 netværk.

ACT-EMU-1-BAS Kr. 4.285,-



NMEA 0183 BUFFER

isolerer og buffer NMEA 0183-data med kraft til at drive flere enheder. I stand til at distribuere op til seks identiske, forstærkede datastrømme fra én kilde.

ACT-PRO-NFB-1 Kr. 2.460,-

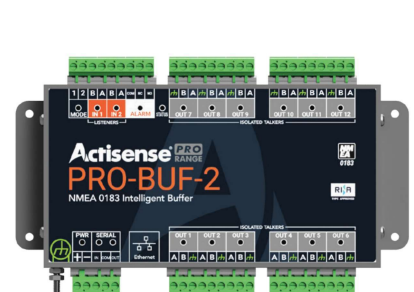

NMEA 0183 BUFFER

Professionel NMEA Buffer med 2 OPTO inputs, 12 ISO-Drive outputs, Serial Port, Ethernet port, standard configuration, pluggable screw terminals..

ACT-PRO-BUF-2 Kr. 6.145,-



NMEA 0183 MULTIPLEXER

er robust med et hus af rustfrit stål og giver isolering på alle ind- og udgange. Med 5 NMEA 0183-indgange, 2 NMEA 0183-udgange, en tovejs seriel port og en Ethernet-port.

ACT-PRO-NDC-1E Kr. 3.925,-

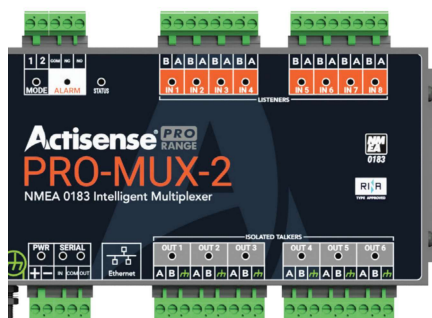

NMEA 0183 MULTIPLEXER

er robust med et hus af rustfrit stål og giver isolering på alle ind- og udgange. Med otte NMEA 0183-indgange, seks NMEA 0183-udgange, en tovejs seriel port og en Ethernet-port.

ACT-PRO-MUX-2 Kr. 6.420,-



4 VEJS DROPKABEL

gør det nemmere at nå op til fire enheder med et enkelt 2m kabel. Reducer dine NMEA 2000-kabelkrav, spar tid, plads og penge.

ACT-A2K-4WD-1 Kr. 860,-



KOMPLET NETVÆRK

alt i et, plads til 4 dropkabler, interegeret modstandsklodser, 3m strøm kabel.

ACT-A2K-SBN-1 Kr. 830,-

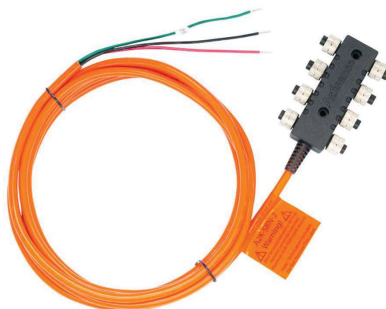

KOMPLET NETVÆRK

alt i et, plads til 8 dropkabler, interegeret modstandsklodser, 3m strøm kabel.

ACT-A2K-SBN-2 Kr. 1.395,-



SMART UNIVERSAL MICRO TERMINATOR

Verdens første intelligente universelle in-line terminator. Terminerer dit NMEA 2000-netværk – uanset om en han- eller hunforbindelse er påkrævet – og brug TER-U's smarte funktionalitet til nemt at fejlfinde eventuelle strøm- eller spændingsproblemer på din NMEA 2000-bus.

ACT-A2K-TER-U Kr. 335,-



SEATALK NG-N2K KABEL

bruges til at tilslutte NMEA 2000 enhed til dit SeaTalk NG netværk.

ACT-STNG-A0645 Kr. 380,-



TRÆKAFLASTNINGSBESLAG

Dette stærke trækaflastningsbeslag i rustfrit stål sikrer pæn installation og ryddelige kabler ved at fastgøre eventuelle løse kabler direkte til skottet. Pakke af 2 stk.

ACT-A-SRB-90 Kr. 110,-

NMEA 2000 KABEL

ODS NMEA 2000 NETVÆRK

ODS leverer kvalitets kabler med GULD-stik som er NMEA certificeret. De har IP 67 vandtæthed, metal omløber som gør

dem ekstra stabile. Vi har alt til at oprette et netværk, så alt NMEA2000 udstyr ombord kan dele data med hinanden.



NMEA 2000 KABEL

Drop/Backbone kabel med metal omløber, robust vandtæt IP 67 i mange længder

ODS-11050004	0,5 meter	Kr. 185,-
ODS-11050005	1,0 meter	Kr. 185,-
ODS-11050006	2,0 meter	Kr. 190,-
ODS-11050019	3,0 meter	Kr. 245,-
ODS-11050007	5,0 meter	Kr. 265,-
ODS-11050008	10 meter kun backbone	Kr. 480,-



T-STYKKER

Til at samle alle drop kabler fra de forskellige instrumenter.

ODS-11050009	enkelt	Kr. 190,-
ODS-11050015	dobbelt	Kr. 320,-
ODS-11050010	4 vejs	Kr. 485,-



NMEA 2000 KABEL

T-stykke til strømføring.

ODS-11050013	1m kabel	Kr. 185,-
ODS-11050022	0,2 cm kabel	Kr. 180,-

T-STYKKE M. 20CM DROPKABEL

NMEA 2000 med vinkle stik

ODS-11050014	Kr. 240,-
--------------	-----------



TERMINALER

Modstandstykker til terminering af enderne af backbone kabel.

ODS-11050011	hun	Kr. 75,-
ODS-11050012	han	Kr. 75,-



NMEA 2000 STIK
Løse stik til lodning

ODS-11050016-SO han Kr. 115,-
ODS-11050017-SO hun Kr. 115,-



NMEA 2000 STIK
Løse stik med skrue-terminering

ODS-115016-SC han Kr. 130,-
ODS-115017-SC hun Kr. 130,-



NMEA 2000 STIK
Skotgennemføring med 60 cm kabel

ODS-11050001 hun Kr 145,-
ODS-11050002 han Kr. 145,-



NMEA 2000 STIK
Skotgennemføring han-hun

ODS-11050003 Kr. 145,-



NMEA 2000 STIK
Skotgennemføring til lodning.

ODS-11050023-SO hun Kr. 145,-
ODS-11050025-SO han Kr. 145,-



NMEA 2000 KABEL
kabel i meter mål, uden omløber.

ODS-11050018 Kr. 32,-

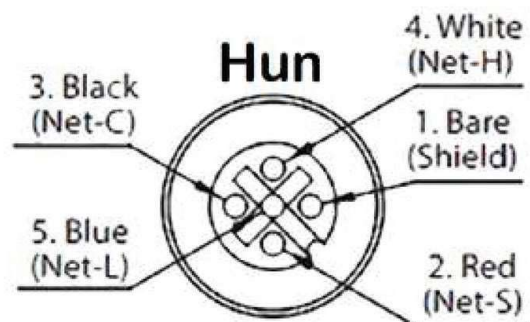
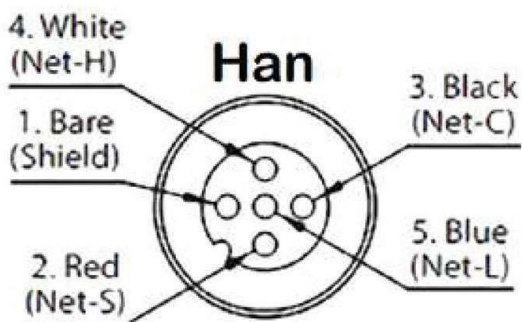

Communication & Safety at Sea



OCEAN SIGNAL ER MARKEDSLEDENDE

og tilbyder en vifte af produkter, der giver den kommercielle skibsfart, fiskere og lystsejlere, sikkerhed for at deres udstyr vil arbejde, for og ud over deres forventninger, når behovet er størst.

Ocean Signal produkter opfylder eller overstiger kravene i MED / SOLAS direktivet.

Med den nyeste teknologi til rådighed og opmærksomhed på alle detaljer i fremstillingsprocessen, er Ocean Signal bedst i

klassen, og sikrer den højeste standard for kommunikation og sikkerhed til søs.

HUSK INFORMATION TIL KODNING!

Ejer: navn, adresse, telefonnr., email adresse, CPR nr.

Båden: bådnavn, kaldesignal, MMSI nr.

Kontakt i land: 2 kontaktpersoners navn og telefonnr.

(Alle priser er inkl. kodning og registrering)



OCEAN SIGNAL safeSEA EPIRB1 PRO

er den mest kompakte Float Free EPIRB på markedet og er ca. 30% mindre end andre kendte mærker. Den har moderne 66-kanals GPS-modtager til hurtig og præcis positionering og Float Free hus for automatisk frigørelse med Hydrostatisk udløser. Cat. 1. Det automatiske frigørelseshus (ARH) leveres med en praktisk adapter, der giver flere muligheder for eftermon-

tering ved hjælp af de samme monteringshuller, der tidligere blev brugt til ældre og større EPIRBs, såsom Ocean Signal E100 / E100G, Jotron Tron 60s og McMurdo E5 / G5.

SIG-EPIRB1-A

Kr. 6.995,-

rescueME EPIRB1

fra Ocean Signal er en godkendt EPIRB, der er specielt velegnet til lystsejlere, med imponerende 10 års batterilevetid, der kan udnyttes fuldt af fartøjer som ikke er underlagt regler om periodisk radiosyn. Verdens mest kompakte EPIRB kan ligge i en hånd, den lille størrelse gør det muligt let at opbevare den i et bøjlebeslag, en "Grab Bag" eller i en redningsflåde.

EPIRB1 har et simpelt beskyttelses dæksel over aktiverings knappen, der forhindrer utilsigtet aktivering, men giver mulighed for nem betjening. rescueME EPIRB1 har to kraftige strobelys, der maksimerer synligheden i svagt lys.

Den optrækkelige antenne giver maksimal beskyttelse og minimalt pladsforbrug ved opbevaring.

LEVERES KODET OG REGISTRERET HOS SØFARTSSTYRELEN!

SIG-EPIRB1 Cat. 2

Kr. 5.095,-

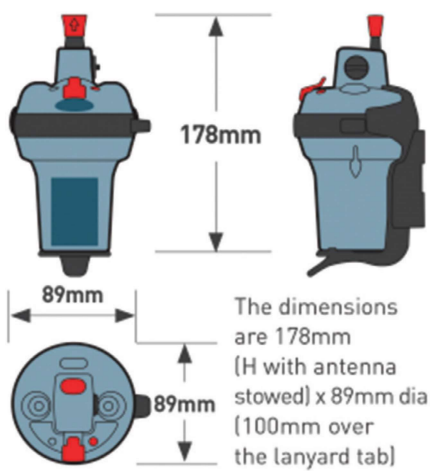

rescueME PLB1

Uanset om du er, på havet, på land, eller i luften giver rescueME PLB1 dig sikkerhed for, at de globale redningstjenester kan nå ved et enkelt tryk på en knap. rescueME PLB1 kan betjenes med en hånd i selv de mest krævende situationer. En simpel fjederbelastet klap dækker aktiveringsknappen for at forhindre utilsigtet aktivering. rescueME PLB1 arbejder med det eneste officielt anerkendte eftersøgnings og rednings satellitnetværk (drives af Cospas Sarsat) i verden. Dette er finansieret af regeringer verden over og kræver derfor ingen gebyrer for benyttelse af tjenesten.

Når rescueME PLB1 er aktiveret sendes din position og dit ID til en redningscentral via satellitforbindelse. Redningstjenesten tættest på din position orienteres herefter omgående om nødsituationen og underrettes om din aktuelle position for hurtig redningsindsats.

LEVERES KODET OG REGISTRERET HOS SØFARTSSTYRELSEN!

SIG-PLB1

Kr. 3.295,-

SIG-PLB1-FP Neopren sok (så PLB1 flyder)

Kr. 125,-

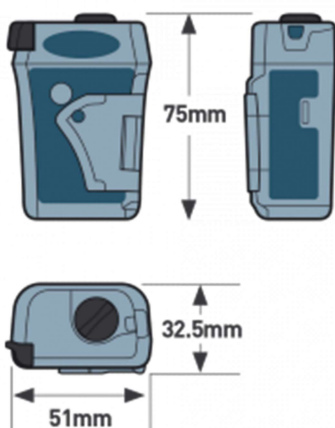

NØDSENDERE

VERDENS MINDSTE PERSONLIGE

rescueME MOB1 fra Ocean Signal er verdens mindste AIS MOB med integreret DSC. MOB1 er kompatibel med selv de mest kompakte oppustelige redningsveste.

MOB1 er beregnet til at blive installeret i en redningsvest og aktiveres automatisk når redningsvesten oppustes, hvorefter den første nødmelding udsendes inden for 15 sekunder samtidigt med at det integrerede "strobe lys" sikrer maksimal synlighed i svagt lys.

MOB1 kommunikerer med fartøjet, du er blevet adskilt fra og andre fartøjer indenfor ca. 5 NM afhængigt af forholdene. I nødstilfælde har rescueME MOB1 to metoder til hurtigt at kommunikere din position med en nøjagtighed på få meter, tilbage til skibet, plus give visuel indikation via dens indbyggede "strobe lys". Den bedste chance for hurtig redning, hvis du falder over bord, kommer fra dit eget fartøj.

SIG-MOB1	Kr. 3.195,-
----------	-------------

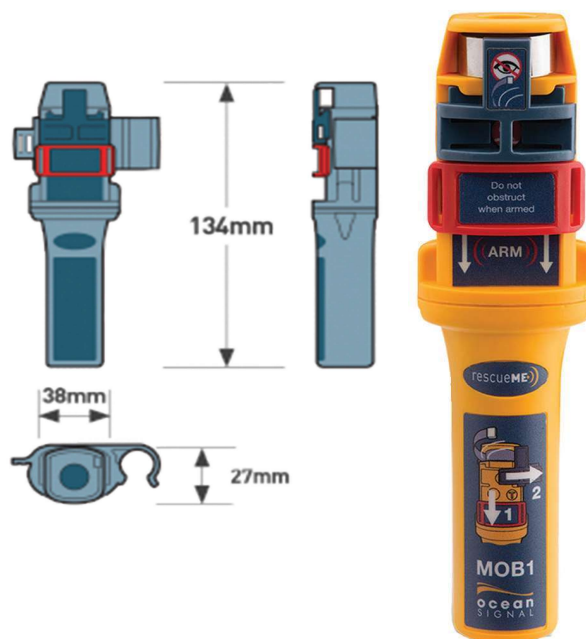

M100 OG M100X MSLD

(Maritime Survivor Locating Device) fra Ocean Signal er designet til at imødekomme behovet hos det professionelle maritime marked og offshore arbejdere. M100 og M100X kan monteres på en redningsvest og vil automatisk aktiveres af redningsvest. Når aktiveret vil M100 og M100X sende en advarsel til alle AIS-modtagere og AIS aktiverede plottere i nærheden. M100 og M100X transmitterer også et 121,5 MHz pejlesignal udover AIS SART signalet. Den integrerede 66 kanals GPS sikrer en position opdatering hvert minut via AIS. M100X er designet til at imødekomme det europæiske ATEX-direktiv og IECEx godkendelse til brug i zone 2 eksplosive atmosfærer

SIG-M100	Kr. 4.195,-
----------	-------------

SIG-M100X (ATEX)	Kr. 6.295,-
------------------	-------------



OCEAN SIGNALS AIS ALARM BOKS

Er designet til at sikre at i det øjeblik, et AIS MOB eller AIS SART signal modtages, vil en hørbar alarm lyde og hermed sikre, at alle på fartøjet advares om en mulig MOB eller en besætning har behov for redning.

Dens enkle kompakte design samt NMEA 0183 forbindelse gør integrationen af AIS Alarm Box med din AIS modtager og eksterne netværk enkel og ligetil.

Ocean Signals AIS Alarm Boks kan programmeres af brugeren med op til 10 individuelle MMSI-numre, flere toner til at identificere kilden til AIS-signalet (MOB eller SART) samtidigt er den vandtæt med mulighed for ekstern montering.

SIG-ALARM	Kr. 2.095,-
-----------	-------------



rescueME EPIRB3

Ocean Signal EPIRB3 er en fuldt udstyret MED/SOLAS godkendt 406MHz globalt redningsbeacon, der leveres med et manuel udløserbeslag. EPIRB3 er udstyret med en masse funktioner i et kompakt moderne design, som inkluderer AIS teknologi, der giver lokale redningsfolk præcise og pålidelige oplysninger om den nødstedes position og fremskynder derved redning. Derudover giver Return Link Service (RLS) dem, der aktiverer EPIRB, en bekræftelse om at deres nødmelding er modtaget. Near Field Communication (NFC) funktionen muliggør at bruge en smartphone-app til at overvåge EPIRB'sens batteri og andre funktioner for at sikre, at den fungerer korrekt. Det kompak-

te design og avancerede funktioner gør EPIRB3 ideel til søfarende, uanset om de sejler offshore, fisker eller arbejder. Den oprækkelige antenne giver maksimal beskyttelse og minimalt pladsforbrug ved opbevaring.

LEVERES KODET (efter dansk regler) OG REGISTRERET HOS SØFARTSSTYRELEN!

SIG-EPIRB3 Cat. 2

Kr. 7.695,-

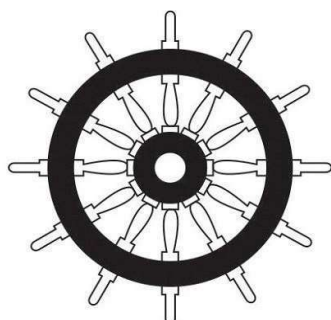
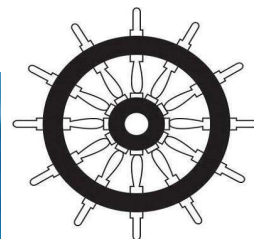

rescueME EPIRB3 PRO

Cat.1 MED/SOLAS godkendt "float-Free" EPIRB m. GPS, RLS, AIS + NFC "Float-Free" container / 702S-03933
 eller samme specs. som Epirb3
 LEVERES KODET (efter dansk regler) OG REGISTRERET HOS SØFARTSSTYRELEN!

SIG-EPIRB3-A

Kr. 9.195,-

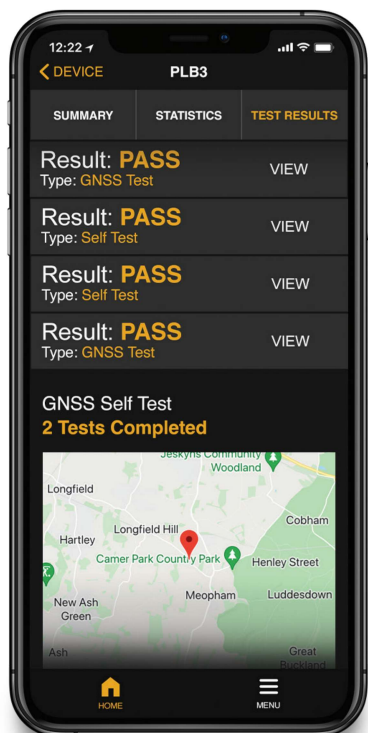

rescueME PLB3

rescueME PLB3 fra Ocean Signal leverer det bedste fra 2 verdener...så her har du den ultimative PLB!
 PLB3 kombinerer Global respons fra 406MHz Cospas-Sarsat satellit redningstjenester med transmission af AIS Man Overboard signaler som AIS-SART for at alarmere fartøjer udstyret med AIS-modtagere inden for VHF-radiorekkeviddesamt et 121,5MHz RDF-signal til at guide nødtjenester direkte til din placering.

Hertil har PLB3 RLS (Return Link Service), der gør den nødstedte i stand til at se når nødsignalet er modtaget af redningstjenesten.

Da PLB3 er designet til at installere i en automatisk redningsvest, så den aktiveres i tilfælde af at du falder over bord, tilbyder PLB3 det mest omfattende kommunikationsset for at sikre hurtig reaktion og redning.

LEVERES KODET (efter dansk regler) OG REGISTRERET HOS SØFARTSSTYRELEN!

SIG-PLB3	Kr.	5.395,-
SIG-PLB3-FP neoprene flydetaske	Kr.	125,-



OCEAN SIGNAL GMDSS safeSEA V100 VHF RADIO

SIG-V100-1 GMDSS VHF radio 21 kanaler	Kr. 5.295,-
SIG-V100-2 do + ekstrabat. og lader	Kr. 6.550,-
SIG-V100-3 med multi ladestation.	Kr. 9.450,-

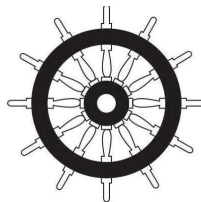

OCEAN SIGNAL RADAR SART
sender signal tilbage til radar.

SIG-S100 SART Radar-SART	Kr. 5.995,-
--------------------------	-------------



AIS SART

Nødsender til redningsbåde og redningsflåder sender i min 96 timer og er MED/SOLAS certificeret.

ET-SART100 AIS-SART	Kr. 5.395,-
---------------------	-------------

OCEAN SIGNAL BATTERIER

MOB1

Batteri til MOB1

SIG-LB9M	Kr. 795,-
SIG-LB9M-1 batteriskift samt nulstilling af batteritid.	Kr. 1.095,-

PLB1

Batteri til PLB1

SIG-LB7P	Kr. 895,-
SIG-LB7P-1 batteriskift samt nulstilling af batteritid.	Kr. 1.150,-

S100SART

Batteri til S100 SART

SIG-LB3S	Kr. 1.945,-
----------	-------------

V100

Batteri til VHF

SIG-LB4V	Kr. 2.350,-
----------	-------------

V100

Genopladdige batteri til VHF

SIG-RB5V	Kr. 1.650,-
----------	-------------

EFD1

Batteri til EFD1

SIG-LB10F	Kr. 475,-
-----------	-----------

EPIRB1

Batteri til Epirb1

SIG-LB8E	Kr. 1.495,-
SIG-LB8E-1 batteriskift samt nulstilling af batteritid.	Kr. 2.095,-

M100

Batteri til M100

SIG-LB12M	Kr. 1.150,-
-----------	-------------

ODEO FLARE LED "EVDS" (ELEKTRONISK VISUAL DISTRESS SIGNAL)

Er sikre og pålidelige alternativer til håndholdte pyrotekniske nødblus. Odeo Flare viser SOS signalet, som defineret i bilag 4 i "COLLREGS", samt et kraftigt opmærksomhedsvækkende lys, der dækker hele hemisfæren visende et lys-mønster som et traditionelt håndholdt pyroteknisk nødblus. Odeo Flare er sik-

kert og let, har høj ydeevne samt er vandtæt. De er enkle at betjene og er designet til at fungere i selv de mest ekstreme miljøer, enten på havet eller på land og i modsætning til pyrotekniske nødblus, kan de transporteres sikkert på fly.

- Ingen varme, ingen flammer, ingen risiko
- Ingen eksplosive stoffer ved forsendelse eller bortskaffelse
- Øget sikkerhed
- Lang levetid - nu 8 timer 25% mere end ODEO Mk3
- Leveres med sikkerhedsstrop
- SAR venligt for luftfartøjer
- Ideel til dykning; testet til 50 meter i 1 time
- Flyder
- Nemt batteribytte
- Indeholder nu IR LED til NVG søgning og redning
- SOS Signal indbygget
- Lille kompakt design (med "Grab-Bag")
- Enkel aktivering (med våde eller behandskede hænder)
- Dual funktion, herunder "ild"-flimmer og SOS strobe



ELECTRONIC DISTRESS FLARE

EDF. rescueME EDF1 er en elektronisk erstatning for pyrotekniske nødblus, gør opbevaring og forsendelse samt ikke mindst anvendelse sikker, ufarlig og tryk.

SIG-EDF1 Kr. 1.295,-

ODEO FLARE MK. 3

Det håndholdte røde nødblus fra Odeo Flare "Mk3 LED eVDS" (elektronisk Visual Distress Signal) er en sikker samt pålidelig erstatning af håndholdte pyrotekniske nødblus. Odeo Flare mk.3 "brænder" 6 timer med 3 AA batterier Uden IR LED!

OF-MK3 Kr. 1.545

ODEO DISTRESS FLARE

Ny model som er væsentlig mindre en mk.3. eVDS samt har IR lys til Night-Vision briller. LED nødblus som "brænder" op til 8 timer med 4 AA litium batterier (inkluderet)

OF-DF Kr. 995,-

ODEO-STROBE

til brug i livreddende situationer som et kollisions advarsel signal eller til at identificere sin position i en nødsituation. Godkendt i henhold til MED, SOLAS og USCG kravene. Har også infrarødt signal. Vandtæt til 50m. Bruger AA lithium eller alkaliske batterier.

OF-OS Kr. 1.195,-



W4-A

Lys til redningsvest, vand aktiveres, leveres med bælteklips samt klips til lufttube på vesten. SOLAS godkendt

DM-W4-A Kr. 185,-



L90

Nøddlys til redningskrans, SOLAS godkendt. Ny model med LED.

DM-L90 Kr. 425,-



L90 BESLAG

Monteringsbeslag til L90

DM-L90-M Kr. 95,-



L170

Nøddlys til Redningskrans. SOLAS godkendt

DM-L170 Kr. 245,-



ST 250

Kompakt Solas godkendt signal lygte ISO 18813:2006

DM-ST-250 Kr. 245,-



MOB CARBON

Ultimativ personlig lygte, der kombinerer lygte og vandaktiveret strobe-lys

USE-MOBCARB Kr. 1.345,-



SILVA TOPO

Robust 20 lumen lommelygte. Lygten har et slidstærkt anti-rul design. Den bruger et enkelt AAA batteri.

SV-Topo Kr. 115,-

SILVA TOPO X

Som TOPO lommelygte men har også orange lys optimeret til læsning af kort / instruktioner. Genopladlige batteri

SV-Topo-X Kr. 160,-



EXPLORER 4 PANDELAMPE

Vandtæt. Hvid, røde og orange lys. 400 lumen

SV-EXPLORER Kr. 425,-



EXPLORER 4 RC PANDELAMPE

Samme som Explorer men med USB opladeligt batteri

SV-EXPLORE-X Kr. 535,-



SCOUT PANDELAMPE

Hvid lys med 220 lumen 3 x AAA batterier.

SV-SCOUT Kr. 245,-



SCOUT-XT PANDELAMPE

Hvid + rødt lys med 300 lumen 3 x AAA batterier.

SV-SCOUT-XT Kr. 315,-



VAND DESTILLATION

med AquaMate Solar Watermaker. Producerer op til 2 liter vand per døgn. Pakket i en 26 x 23 x 7cm. pose.

EM-SOLAR Kr. 1.795,-



KEY LIFERAFT

Redningflåde til dine nøgler

EM-KEY Kr. 40,-



NEOPREN TASKE

Til Distress Flare

OF-DFCP Kr. 245,-



OLAS "OVERBOARD LOCATION ALERT SYSTEM"

Systemet benytter Alert og Find teknologi til at skabe et bærbart varslingsystem for besætningssporing og overbord lokalisering. I en MOB situation vil OLAS give en alarm og registrere bredde- og længdegrad for hændelsen ved hjælp af telefonens eller tabletens GPS. I tilfælde af, at skipper eller et besætningsmedlem er faldet overbord hjælper OLAS direkte den resterende besætning til en vellykket MOB redning samt kommunikation med redningstjenesterne.

OLAS hjælper med at:

- Oplyse om alle besætningsmedlemmer er til stede
- Øge chancen markant for selv-redning i en Mand Over Bord nødsituation
- Klart og præcist videregive relevante oplysninger til kystvagten

- Se levende navigationsdata under sejlads eller kapsejlad
- OLAS Tags parres med din smartphone eller tablet og skaber en virtuel livline mellem din telefon / tablet og besætningsmedlemmer, børn, kæledyr eller genstande, såsom en redningskrans eller slæbejolle.

Når den virtuelle livline brydes vil OLAS:

- Afgive en akustisk alarm og lyssignal
- Registrere tiden og GPS-positionen, for hvor hændelsen fandt sted, og din aktuelle GPS-position
- Klart illustrere retningen og kurs for at vende tilbage til alarmens GPS position.

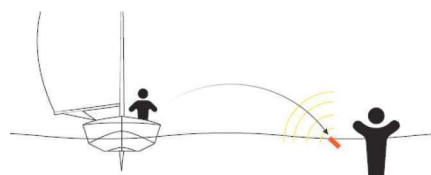

OLAS MOB

armbånd inkl. app til både IOS og Android. Kan monteres på vesten eller redningskrans/lys.

USE-OLAS	Kr. 675,-
USE-OLAS-4	Kr. 2.195,-

OLAS MOB T2

Olas som oplades trådløst.

USE-OLAS2	Kr. 885,-
-----------	-----------

OLAS LIGHT

er et vandaktiveret nøddlys. Kastes i vandet til den overbord faldene, lyset tændes automatisk.

USE-LIGHT	Kr. 895,-
-----------	-----------

OLAS FLOAT

Som OLAS LIGHT men OLAS funktion.

USE-FLOAT	Kr. 1.195,-
-----------	-------------



TRÅDLØS DØDMANDSKONTAKT OG ALARMSYSTEM TIL NØDSTOP AF MOTOR

der fungerer inden for 2 sekunder efter, at brugeren er faldet over bord. OLAS-appen tillader avanceret opsætning og kan fungere som en ekstern alarm. OLAS er skalerbar og tillader omkostnings effektiv integration på flere skibe. Op til 15 OLAS-transmissionsenheder / Armbånd (OLAS-tag / OLAS Float-On) inden for rækkevidde af Guardian, giver besætnin-

gen og skipperen frihed til at bevæge sig rundt på båden med tillid til, at hvis nogen falder over bord, vil motoren afbrydes og / eller der vil afgives en alarm, og en hurtig redning kan iværksættes. Guardian tilsluttes 12/24v strømforsyning og den eksisterende dødmandskontakt ved hjælp af de medfølgende stik, hvilket gør den hurtig og nem at installere.



OLAS GUARDIAN

med en OLAS armbånd inkl. app til både IOS og Android. Kan monteres på vesten eller redningskrans/lys.

USE-GUARD		Kr. 2.495,-
USE-N2K	Guardian med NMEA 2000	Kr. 3.495,-



OLAS EXTENDER

er en kompakt, bærbar, trådløs repeater til den trådløse OLAS Guardian dødmandskontakt og OLAS overbordalarm. Extender kan fungere med sit interne batteri i op til 80 timer, eller med en permanent løsning kan den tilsluttes en 5V strømforsyning med USB-ledning.

USE-EXT		Kr. 1.195,-
---------	--	-------------



MARKUS LIFENET LTD

har specialiseret sig i udvikling og produktion af mand over bord redningssystemer siden 1979. Markus Lifenet har markedsført den anerkendte Markusnet mand over bord redningsteknik i den internationale maritime verden siden 1984. MS Markus Net er Lloyd's Register / SOLAS type godkendt til brug

om bord på dæksbåde, skibe og offshore installationer. Det anbefales og kræves i flere lande. Markus Net er evalueret af MSC og DE committies på IMO under udviklingen af nye krav III-17,1 i SOLAS "mand over bord" redningssystemer på SOLAS skibe. Kravene blev gældende i 2012.



MOB REDNINGS STIGER

Let at fastgøre til fod liste eller søgelænder. Fremstillet af polyester gjord, pakket i en kompakt hvid PVC taske. 3 fastgørelses RUSTFRI spænder Designet så man kan frigøre / udløse MOB stigen fra vandet. Der skal mindst 90 cm af stigen under vand.

ML-MEL2-170	1,7m	Kr.	1.295,-
ML-MEL2-220	2,2m	Kr.	1.595,-
ML-MEL2-270	2,7m	Kr.	1.895,-
ML-MEL2-320	3,2m	Kr.	2.400,-

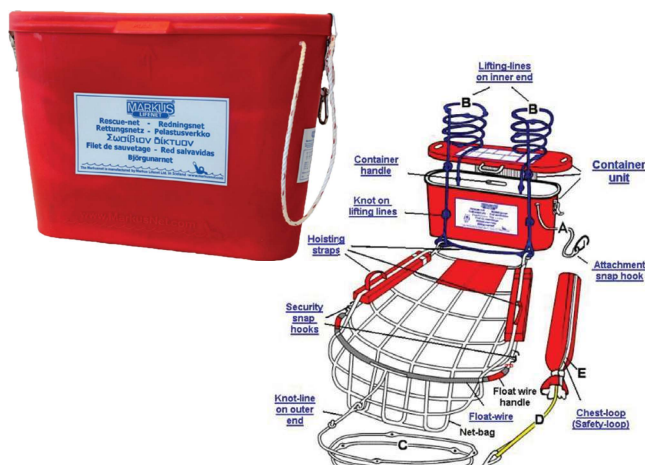

MARKUSNET

til brug om bord på dæksbåde, skibe og offshore installationer. Det anbefales og kræves i flere lande. Markusnet SOLAS - L.R. Type approved

MS.5	Max 5m height	Kr.	17.250,-
MS.10	Max 10m height	Kr.	18.285,-
MS.20	Max 20m height	Kr.	20.310,-
MS.30	Max 30m height	Kr.	22.325,-
MS.40	Max 40m height	Kr.	24.370,-

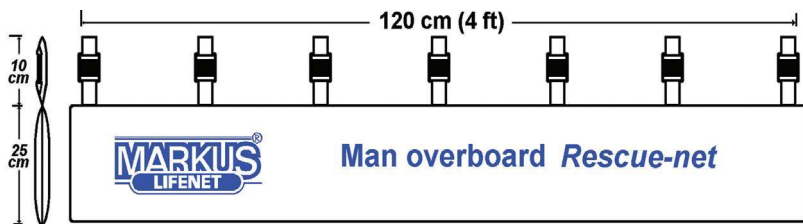

MARKUS MOB SCRAMBLENET

for FRB/MOB redningsbåde, RIB's og offshore installationer. Vejer kun 1/6 af andre rednings net. Længde af scamblenet minus fribords højde skal være minimum 50 cm Markus SCN Scramble Net fås i længder op til 4m Spørg for pris!

SCN6-150	længde 150 cm.	Kr.	11.065,-
SCN6-200	længde 200 cm	Kr.	12.320,-
SCN6-250	længde 250 cm.	Kr.	13.585,-
SCN6-300	længde 300cm.	Kr.	14.860,-



SILVA

Mere end 80 års kompasudvikling gør SILVA til et sikkert valg af kompas! SILVA opfandt allerede i 1933 det væskefyldte kompas.

SILVA kompasset er det foretrukne valg for sejlere over hele verden.

Når hav skal passeres viser SILVA vejen.

Alle SILVA kompasser er gennemtestet og kendt for kvalitet og pålidelighed.



KOMPAS



C58

Er et meget kompakt, robust og lille kompas med Ø 58 mm, med indbygget belysning og kompensator. Det ideelle kompas til mindre både.

SV-C58 Kr. 685,-



88



58 KAYAK

Er kajakkens bedste ven! Der er ikke noget bedre valg for den seriøse kajakerer. Elastikstropper med clips vedhæftes nemt til kajakkens dæk linjer, uden noget behov for at bore i dækket og holder kompasset på plads under alle forhold.

SV-58-K Kr. 575,-

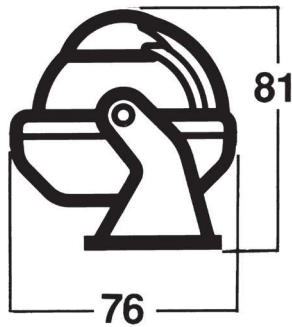

81

76



SILVA 70UN

er et universalkompas. Kompasset kan tages ud af holderen og bruges som pejlekompas. Passer til alle småbåde, ideelt som ekstra kompas. Kompasset flyder! Sort

SV-70UN Kr. 845,-



SILVA 70UNE

har udover alle de unikke egenskaber som 70UN, også indbygget diodebelysning der forsynes med strøm fra 2 batterier. Vandtæt kontakt. Hvid

SV-70UN Kr. 1.095,-

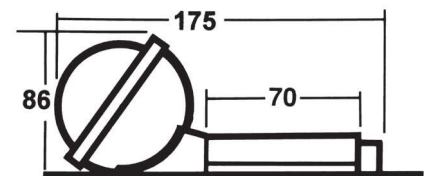

175

86

70



SILVA 70P

kan skot- eller planmonteres, designet til sejlere, og kajakerer som kræver absolut nøjagtighed. Den kompakte størrelse gør det enkelt at montere enten i skot eller i instrumentbord. Uden lys.

SV-70P Kr. 845,-

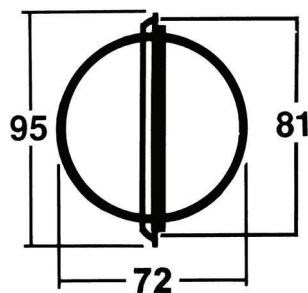

95

81

72



SILVA 100P

Kan skot- eller planmonteres, designet til sejlere, som kræver absolut nøjagtighed og en stabil kompasrose under alle forhold. Den kompakte størrelse gør det enkelt at montere enten i skot eller i instrumentbord. Uden lys

SV-100P Kr. 1.295,-

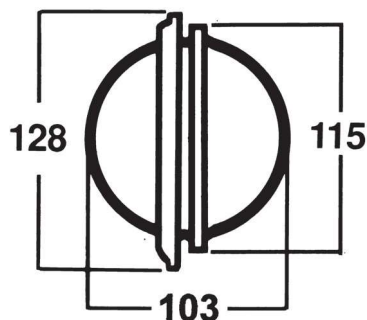

128

115

103

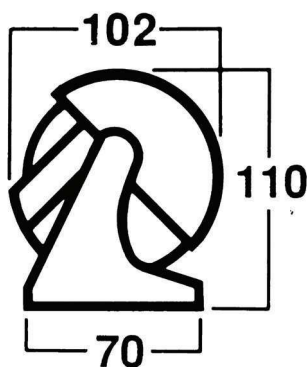

SILVA 70NBC / FBC

Kompas har robust fæste, der giver kompasset utallige monteringsalternativer. Den kegleformede, no-spin-kompas rose er stort set upåvirket af båd hastighed og motor vibrationer. Kompasset har en stor styreskala på den vandrette del og er til direkte aflæsning på den lodrette kant. Den integrerede belysning i det justerbare beskyttelsesdæksel gør nat navigation lettere. Indbyggede kompensator. 70NBC / FBC leveres med to forskellige monteringsmuligheder, der gør det muligt at montere kompasset i et beslag på flere vinkler eller som "flush"/skotmontering i enhver vinkel.

SV-70-NBC/FBC

Kr. 1.295,-

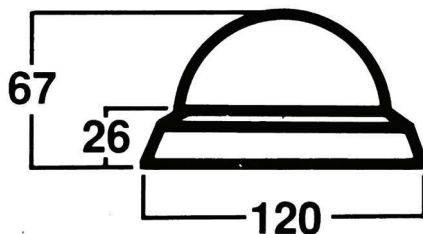

SILVA 85

Kompas er et praktisk lille flushkompas til mindre sejlbåde og sejljoller. Den klare kompasskala og hurtige læsbarhed gør dette kompas perfekt til at navigere med i høj hastighed. Det flade bunddesign muliggør "flush" installation uden store huller i båden. Silva 85 har 45 graders styrestreger og hukommelsesring for indstilling af ønsket kurs.

SV-85

Kr. 760,-

SILVA 85E

Kompas er et praktisk lille flushkompas til mindre motor og sejlbåde. Den klare kompasskala og hurtige læsbarhed gør dette kompas perfekt til at navigere med i høj hastighed. Det flade bunddesign muliggør "flush" installation uden store huller i båden. Silva 85E har integreret belysning som gør det egnet til nat navigation.

SV-85E

Kr. 845,-

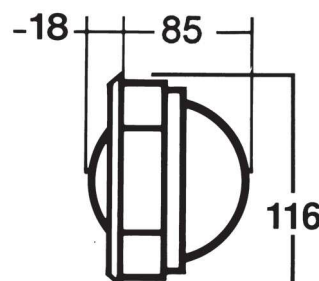
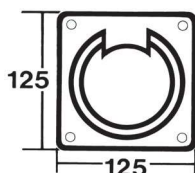

SILVA 100B/H

er et skot monteret kompas, designet til sejlbåde og sejlere, der kræver absolut nøjagtighed og en stabil kompasrose under alle forhold samt krængningsvinkler. Kompaskuplen stikker kun 18 mm ud fra skottet. Kompasset er udstyret med krængningsmåler, belysning og mulighed for at kompensere for magnetisk forstyrrelse.

SV-100B/H

Kr. 1.545,-

KOMPAS

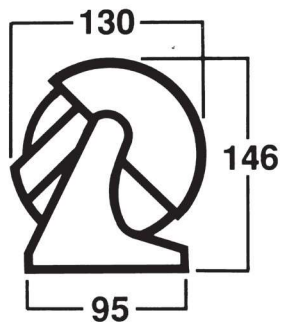

SILVA 100NBC/FBC

leveres med to forskellige monteringsmuligheder, der gør det muligt at montere kompasset i et bøjlebeslag i mange vinkler eller som "flush"/skot montering i mange vinkler. Udrustet med visir, indbygget belysning og en ekstremt stabil befæstelse, samt kompensator. Dette kompas er ideelt til både med såvel en siddende eller en stående rorsmand.

SV-100NBC/FBC

Kr.

1.795,-

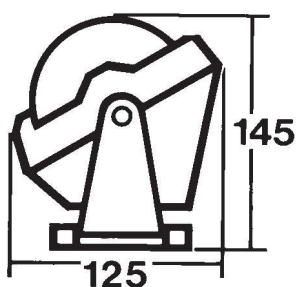

SILVA 100BC

kompasset er velegnet til fast eller aftagelig montering også under loftet. Med lys og kompensator.

SV-100BC

Kr.

1.695,-

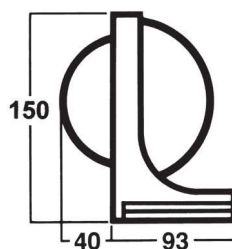

SILVA 103RE (RACING ELITE)

er et dobbeltskala kompas, der tillader sejlere at aflæse den egentlige kurs på såvel styrbord og bagbord halse samt fra rorsmandens normale position. Den dobbelte skala er inddelt i en grøn (styrbord) og en rød (bagbord) skala hvor tallene svarer til bagbord og styrbord halse da skalaerne er offset med +/- 40° fra top skalaen. På den måde behøver du kun at huske ét tal. Dette er en stor fordel på trekantsbane sejlads, hvor sejleren er nødt til at se efter vind skift, snarere end den faktiske kurs. Den øverste skala gør det også muligt at fortage kurs aflæsning på lænsere eller kontrolle startlinjens position.

Alt dette gør 103RE perfekt til jolle racing.

SV-103RE

Kr.

1.545,-

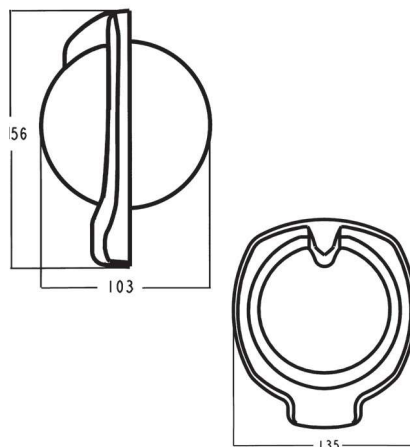

SILVA 102B/H CHALLENGER

er et skot monteret kompas, designet til sejlbåde og sejlere, der kræver absolut nøjagtighed og en stabil kompasrose under alle forhold samt krængningsvinkler. Kompasset er forsynet med store let aflæselige tal og 45° styrrestreger for let aflæsning fra siden. Kompaskuplen stikker kun 56mm ud fra skottet. Kompasset er udstyret med krængningsmåler, belysning og mulighed for at kompensere for magnetisk forstyrrelse samt leveres med såvel sort og hvidt front.

SV-102B/H

Kr.

1.345,-

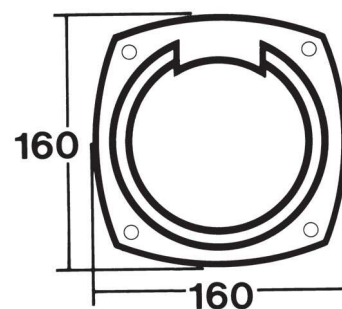
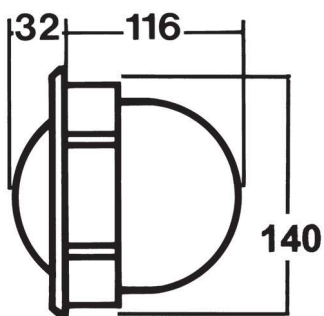

SILVA 125B/H

er et skot monteret kompas, der er designet til sejlbåde og sejlere, som kræver absolut nøjagtighed og en stabil kompasrose under alle forhold samt krængninger. Den store kompasskala på den vandrette del og til direkte aflæsning på den lodrette kant gør kompasset ideelt til både med såvel en siddende eller stående rorsmand. Med den tydelige krængnings skala kan du nemt holde styr på bådens krængningsvinkel. Kompasset er også udstyret med indbygget belysning, der gør nat navigation lettere. De tre styre streger tillader også aflæsning fra siden eller fra et sted ved siden af styrepladsen.

SV-125B/H

Kr. 2.145,-

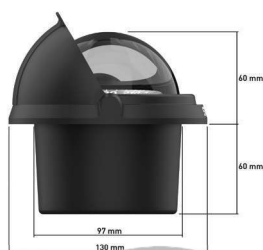

SILVA 100FC

Kompasset giver sejlere absolut nøjagtighed og en stabil kompasrose under alle forhold og krængninger. Det er planforsænket, med en synlig skala på 100 mm og en kardansk ophængt vugge. Kompensator og integreret belysning samt justerbare beskyttelses dæksel.

SV-100FC

Kr. 1.995,-

SV-100FC-W

Kr. 1.995,-



SILVA 125FTC

Kompas er designet til både og sejlere, der kræver absolut nøjagtighed og en stabil kompasrose under alle forhold og krængninger. Det er planforsænket, med en synlig skala på 125 mm og en kardansk ophængt vugge. Kompensator giver muligheden for at kompensere for magnetisk forstyrrelse og integreret belysning i det justerbare beskyttelses dæksel for ideelt nattesyn og styrerstreger, der forbliver lodret selv i hård sø. Den forhøjede centernål eliminerer fejlaflæsning og letter styring fra siden af kompasset.

SV-125FTC

Kr. 2.795,-

SILVA 125T

pedestal kompas er designet til både og sejlere, der kræver absolut nøjagtighed og en stabil kompasrose under alle forhold og krængninger. Det er planforsænket i pedestal, med en synlig skala på 125 mm og en kardansk ophængt vugge. Kompensator giver muligheden for at kompensere for magnetisk forstyrrelse og integreret belysning i det justerbare beskyttelses dæksel for ideelt nattesyn og styrerstreger. Den forhøjede centernål eliminerer fejlaflæsning og letter styring fra siden af kompasset.

SV-125T

Kr. 2.445,-

KOMPAS RESERVEDEL



LYS

passer til 70/100 NBC/FBC

SV-70-100-L	Kr.	125,-
SV-70-100-L24	Kr.	125,-



LYS

passer til SV-85E

SV-LYS	Kr.	125,-
--------	-----	-------



LYS TIL 70P/100P

inkl. kappe

SV-70P-L	Kr.	145,-
SV-100P-L	Kr.	320,-

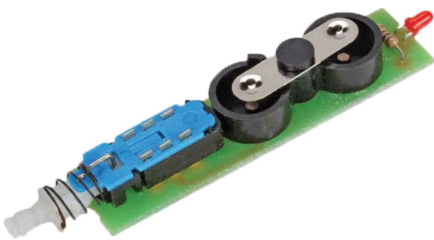

LYS TIL 70UNE

SV-70UNE-L	Kr.	275,-
------------	-----	-------



BESLAG TIL 70UN/UNE

SV-70UN-MB	Kr.	125,-
------------	-----	-------



MONTERINGS BESLAG

passer til C58.

SV-58-MB	Kr.	145,-
----------	-----	-------



SOLCOVER

til 102B/H

SV-102-SC	Kr.	155,-
-----------	-----	-------



RING

Passer til SV-85E

SV-85E-CR krom	Kr.	225,-
SV-85E-SR sort	Kr.	225,-



KOMPAS RING

Passer til SV-85

SV-85-CR-W Hvid	Kr.	225,-
SV-85-CR-B Sort	Kr.	225,-



KOMPENSATOR

til SV-100

SV-100B/H-K	Kr.	375,-
-------------	-----	-------



KOMPENSATOR

til 100NBC, 125T

SV-100NBC-K	Kr.	455,-
-------------	-----	-------



KOMPENSATOR

passer til SV-102B/H

SV-102-K	Kr.	375,-
----------	-----	-------



FRONTPLADE

til 125B/H inkl. lys

SV-125B/H-L Kr. 275,-



FRONTPLADE

til 102B/H

SV-102B/H-P SORT Kr. 155,-
SV-102B/H-WP HVID Kr. 155,-



NATHUS

til SV-125-FTC

SV-125T/FTC-S Kr. 275,-



PIEDESTAL

til SV-125-T

SV-125T-P Kr. 700,-



SILVA'S CLINOMETER

er den originale pålidelige krængningsmåler, fremstillet i stilrent og enkelt design.

SV-CLINE Kr. 195,-

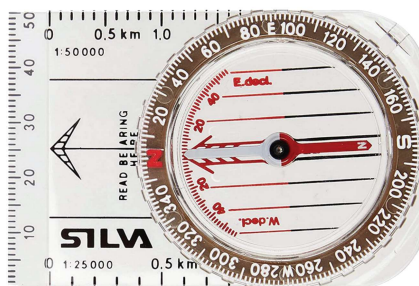

SILVA CLASSIC

Perfekt kompas på indgangsniveau, der værdsættes af sejlere, spejdere, skoler og fritid navigatører rundt om i verden.

SV-CL Kr. 175,-



SILVA RANGER

pejlekompas fyldt med lækre features. Der er indbygget måleskala til kort på 1:25.000 og 1:50.000, forstørrelsesglas og en aftagelig sikkerhedsstrop, som er fastgjort til kompasset.

SV-CR Kr. 295,-



SILVA RANGER S

pejlekompas m. spejl har DryFlex grip, som holder kompasset på plads. DryFlex kompasrose, deklinationskala, og selvlysende kompasnål samt at basispladen kommer med flere måleenheder, 1:25k og 1:50k i både mm og tommer med aftagelig snor samt selvlysende markeringer.

SV-CR-S Kr. 375,-

KOMPAS (SOLAS)



C8-0025

Autonatic 85mm Bøjlekompas SOLAS godkendt. Et moderne og stilfuldt bøjlemonteret motor- eller sejlbådkompas til montering på vandret, lodret eller loftmontering. Rosestørrelse: 85 mm. Kort skala: 5,0 grader. Krængningsmåler. Belysning: 12v. Garanti: 5 år.

AI-C8-0025

Kr. 1.935,-

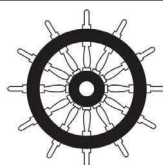

C8-0027

Autonatic 100mm SOLAS godkendt stilfuldt bøjlemonteret motor- eller sejlbådkompas til montering på vandret, lodret eller loftmontering. Rosestørrelse: 100mm. Kort skala: 5,0 grader. Krængningsmåler. Belysning: 12 V. Garanti: 5 år

AI-C8-0027

Kr. 3.485,-

CHE-0074

140mm SOLAS godkendt piedestal kompas til motor- og sejlbåde. Inklusiv beskyttelsesdæksel.

Rose størrelse: 140 mm. Skala: Hver 2,5 grader. Belysning: 12-24v. Garanti: 5 år

AI-CHE-0074

Kr. 5.360,-



V-FINDER

Moderne håndholdt pejle kompas med et rent, ergonomisk design. Kompasset har hukommelses ring, 30° synsfelt, flourserende skive, røde sigtelinjer og vejer kun 90g. Garanti: 5 år

V-FINDER

Kr. 745,-

C9-0030

85mm SOLAS godkendt. Et moderne og stilfuldt skotmonterings kompas til fortrinsvis sejlbåde til montering på lodret flade.

AI-C9-0030

Kr. 1.865,-



CHE-0077

140mm til stålbaade SOLAS godkendt kompas med indbygget kompensator er specielt designet til stålskibe, inklusiv beskyttelsesdæksel. Rosestørrelse: 140 mm. Kort skala: Hver 2,5 grad. Belysning: 12-24v. Garanti: 5 år

AI-CHE-0077

Kr. 11.295,-



C20-00137

125mm moderne professionelt udformet bøjlemonteret SOLAS godkendt klasse A kompas. Rosestørrelse: 125 mm. Kort skala: Hver 1,0 grader. Belysning: Valgfri. Azimutring, Sightingvinger: Valgfrit. Quadrantal correctors: tilvalg. NMEA0183 mulighed. Garanti: 10 år.

AI-C20-00137

Kr. 14.610,-

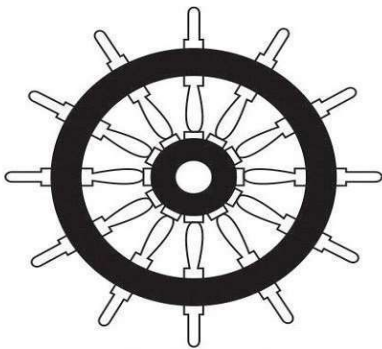

C20-00138

125mm professionelt udformet bøjlemonteret SOLAS godkendt klasse A kompas med kompensatorer til brug i stalfartøjer. Rosestørrelse: 125 mm. Rose Type: Flad. Kort skala: Hver 1,0 grader. Belysning: tilvalg. Azimutring / Sightingvinger: tilvalg. Quadrantal correctors: indbygget. NMEA0183 mulighed. Garanti: 10 år. Pejleanordning sælges separat

AI-C20-00138

Kr. 16.885,-

KIKKERT



SILVA ETERNA MARINE-3

7 x 50 AUTO-focus marinekikkert er nitrogen flydt og 100% vandtæt IPX7. Den har BAK 4 optik og gummibeligning og har et synsfelt på 116m ved 1000m

SV-ET-MAR

Kr. 2.295,-



SILVA ETERNA NAVIGATOR

7 x 50 AUTO-focus marinekikkert med pejlekompas er nitrogen flydt og 100% vandtæt IPX7. Den har BAK 4 optik og gummibeligning og har et synsfelt på 116m ved 1000m.

SV-ET-NAV

Kr. 2.495,-



SILVA EPIC

10x25 Vandtæt outdoor kikkert. Nitrogen fyldt og 100% vandtæt IPX7. Den er udstyret med BAK 4 optik samt bærerem og har et synsfelt på 101m ved 1000m

SV-EPIC10

Kr. 1.245,-



SILVA SCENIC 8X25

Scenic 8x25 Vandtæt outdoor kikkert. Nitrogen fyldt og 100% vandtæt IPX7. Den er udstyret med BAK 4 optik samt bærerem og har et synsfelt på 114m ved 1000m

SV-SCENIC8

Kr. 625,-



SILVA POCKET 10X25

SILVA Pocket 10x25 foldbar outdoor kikkert, der er regntæt. Den er udstyret med BAK 7 optik samt bærerem og har et synsfelt på 96m ved 1000m

SV-POCKET10

Kr. 465,-



SILVA POCKET 8X25

SILVA Pocket 8x25 foldbar outdoor kikkert, der er regntæt. Den er udstyret med BAK 7 optik samt bærerem og har et synsfelt på 122m ved 1000m

SV-POCKET8

Kr. 385,-



PROJEKTØR MED 1 LED 1000 LUMEN

Stærk Mini-spot med monteringsbøjle. 9 til 31 v 36mm x 45mm

USE-EM-R1	16 gr. lyskegle, grå aluhus	Kr.	1.195,-
USE-EM-R1W	40 gr. lyskegle, grå aluhus	Kr.	1.195,-



PROJEKTØR MED 3 LED 3300 LUMEN

3 LED pære, 46mm x 45mm. inklusiv bøjle.

USE-EM-R3	20 gr. lyskegle, sort aluhus	Kr.	2.895,-
USE-EM-R3W	60 gr. lyskegle, sort aluhus	Kr.	2.895,-
USE-EM-R3SS	20 gr. lyskegle, RF aluhus	Kr.	3.395,-
USE-EM-R3WSS	60 gr. lyskegle, RF aluhus	Kr.	3.395,-



PROJEKTØR MED 4 LED 4400 LUMEN

22 grader lyskegle.

USE-EM-R4		Kr.	3.845,-
-----------	--	-----	---------



PROJEKTØR MED 6 LED 6600 LUMEN

Grå aluminium hus med varmeribber

USE-EM-R6	25 gr. lyskegle	Kr.	4.795,-
-----------	-----------------	-----	---------



PROJEKTØR MED 8 LED 9000 LUMEN I TO UDGAVER

100mm x 65mm rund grå aluhus

USE-EM-R8	10 gr. lyskegle	Kr.	5.745,-
USE-EM-S8W	10x45 gr. ovalelyskegle	Kr.	5.745,-



225mm x 43mm x 40mm aflange grå aluhus.

USE-EM-S8	4 x 10gr. + 4 x 45 gr. lyskegle	Kr.	5.745,-
USE-EM-S8S	10 gr. lyskegle	Kr.	5.745,-
USE-EM-S8W	10x45 gr. ovalelyskegle	Kr.	5.745,-



LED NAVIGATIONS LYS

Norby Marines produkter er udviklet ud fra passion og mange års erfaring indenfor sejlads, med et stærkt ønske om at gøre topkvalitetsprodukter tilgængelige for alle sejlere.

Produkterne er lavet med tradition indenfor dansk design og i høj teknologisk kvalitet. Navigationslys, der er skabt til at blive set på havet, men også til mange dages brug på din foretrukne ankerbugt uden at bekymre dig om strømforbruget. Skandinavisk design.

• Anvendes på 5-20 meters fritidsfartøjer

- Komponenter og materialer af højeste kvalitet
- LED klassificeret 2nm, 50.000 timers levetid
- Lavt strømforbrug < 1 Watt
- Stik med 1 meter kabel
- Sølvanodiseret overflade
- Designet til mange års brug.
- Overholder US CG regulativ & CE
- IP 67

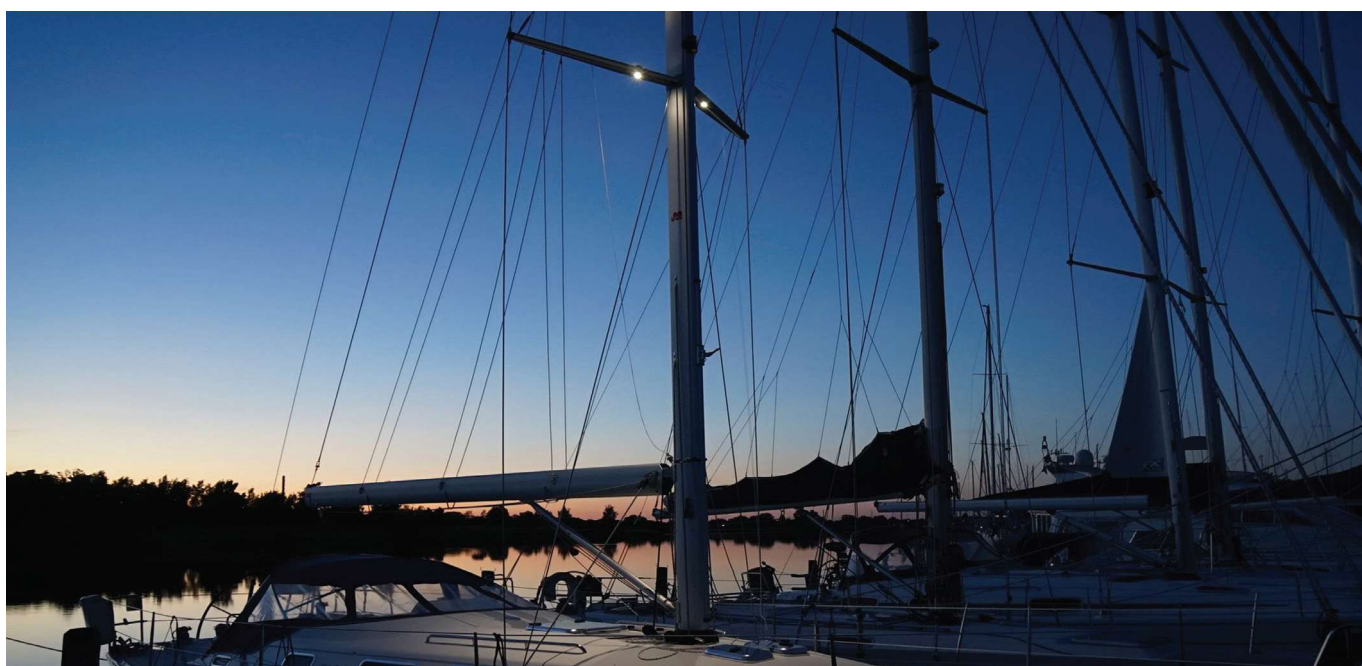



NNL-2F	Kombi tofarvet lanterne.	Kr. 1.995,-
NNL-3F-ANK	Trefarvet top lanterne /anker.	Kr. 2.495,-
NNL-AGT	Agterlanterne	Kr. 1.695,-
NNL-ANK	Ankerlanterne	Kr. 1.995,-
NNL-BB	Bagbord lanterne	Kr. 1.595,-
NNL-SB	Styrbord lanterne	Kr. 1.595,-
NNL-MO	Motor lanterne	Kr. 1.795,-
NNL-MO-D	Motor lanterne m dækslys	Kr. 2.695,-
NNL-SHN-1	Sallingshorn dækslys	Kr. 1.495,-
NNL-SHN-2	Sallingshorn dækslys sæt af 2	Kr. 2.895,-
NNL-SHO-1	Sallingshorn sejl lys (lyser opad)	Kr. 1.495,-
NNL-SHO-2	Sallingshorn sejl lys (lyser opad) sæt af 2	Kr. 2.895,-



Whale®

WATER SYSTEMS SPECIALIST



SUPERSUB

Lavprofil elektrisk lænsepumpe designet til små lænserum. Supersubs passer dybt ned i små/akavede lænserum, hvor andre pumper ikke når.

WHA-SS1012	500 gph	Kr.	440,-
WHA-SS5012	1100 gph	Kr	560,-



SUPERSUB SMART

Lavprofils automatiske lænsepumper tænder og slukker automatisk. Alle modeller med envejs ventil

WHA-SS5212	650 gph	kr.	770,-
WHA-SS1212	1100 gph	Kr.	1.460,-
WHA-SS1224	1100 gph 24V	Kr.	1.460,-



BILGE IC

Spar tid og penge ved at reducere fire separate komponenter til ét forkoblet system. Fjernmonteret automatisk Gulper IC modtager signaler fra Strainer IC og tænder og slukker automatisk.

WHA-SI8284	300 gph	Kr.	3.800,-
------------	---------	-----	---------



GULPER 320

Whale Gulper 320 Bruse- og lænsepumpe er en selvansugende pumpe, der er konstrueret til at pumpe spildevand fra bruserummet til tank eller overbord.

WHA-BP2052	12V	Kr.	2.260,-
------------	-----	-----	---------



GUSHER 10

Lænsepumpe Gusher 10 fremstillet i støbt aluminium med robust design og høj kvalitet til alle bådtyper.

WHA-BP3708	Kr.	3.540,-
------------	-----	---------



GUSHER 30

Whale Gusher 30 dæksmonteret manuel lænsepumpe er en af verdens bedste og mest effektive manuelle lænsepumper!

WHA-BP3000 Dæk	Kr.	7.480,-
----------------	-----	---------



GUSHER URCHIN

er fremstillet i formstøbt plast, rust- og syrefast stål med neoprengummi.

WHA-BP9005	fast håndtag	Kr.	990,-
WHA-BP9021	aftageligt håndtag	Kr.	1.100,-
WHA-BP9013	Gennem dæk	Kr.	1.380,-



GUSHER TITAN

stærk ydelse. Klemringen kan let fjernes så pumpehovedet kan roteres og vedligeholdes.

WHA-BP4402	Kr.	1.630,-	
WHA-BP4410	Gennem dæk	Kr.	2.140,-



WHALE / HENDERSON MK5

universal manuel Lænsepumpe fra Whale med en kapacitet på 59 til 90 liter pr. minut

WHA-BP0510	Kr.	1.270
------------	-----	-------



COMPAC 50

lænsepumpen er en særdeles effektiv manuel pumpe, der ikke optager megen plads. Passer både til sejlbåde og motorbåde.

WHA-BP0350 Gennem dæk Kr. 1.040,-



SMARTBAIL

Smartbail Lænsepumpe er en fiks manuel pumpe til indbygning, utroligt let installeret. Med pumpehåndtaget indbygget i selve pumpen er pumpe altid klar til brug.

WHA-BP5012 Skot-mount Kr. 1.160,-



EASYBAILER

manuel lænsepumpe er en enkel og fiks lænsepumpe til joller og mindre både.

WHA-BP1935 47 cm Kr. 450,-

WHA-BP1955 67,4 cm Kr. 500,-



BUNDSI

si med justerbar studs og kontraventil.

WHA-SB3422 Kr. 550,-



BUNDSI

Whale Side Entry bundsi med kontraventil (25 mm & 38 mm)

WHA-SB4222 Kr. 360,-



BUNDSI

lodret bundsi med kontraventil (25 mm & 38 mm)

WHA-SB5865 Kr. 360,-



KONTRAVENTIL 25/38 MM

Monteres så du slipper for at få tilbageløb af vand fra slanger, når pumpe standser.

WHA-LV1215 Kr. 260,-



KONTRAVENTIL

passer til 3/4" slange

WHA-LV1219 Kr. 240,-

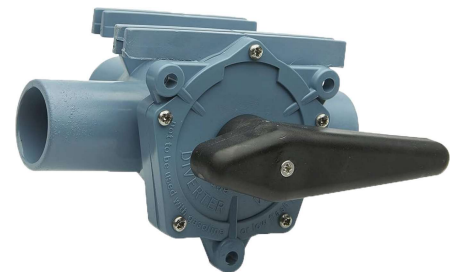

OMSKIFTERVENTIL

til 38mm slange, designet til brug i lænse- og toiletsystemer.

WHA-DV5606 Kr. 1.050,-

WHALE PUMPER



WATERMASTER

automatisk trykpumpe, leverer jævnt ensartet flow og kører tørt uden at skades, m. si.

WHA-FW0814 12 v 8l 2 bar	Kr. 1.100,-
WHA-FW1214 12 v 12l 2 bar	Kr. 1.160,-



WATERMASTER

automatisk trykpumpe, leverer jævnt ensartet flow og kører tørt uden at skades, m. si.

WHA-FW1215 12 v 12l 3bar	Kr. 1.100,-
WHA-FW1225 24 v 12l 3bar	Kr. 1.430,-



UNIVERSAL WATER PUMP

Universal vandpumpe m. Si leverer jævn konstant vandstrøm og kan løbe tør uden skader.

WHA-UF0815 12 v 8l 3bar	Kr. 1.750,-
WHA-UF1815 12 v 18l 3bar	Kr. 2.690,-



KOMPLET VANDSYSTEM

høj ydelse vandssystem med pumpe, 2 l ekspansionsbeholder samt si

WHA-UF2215	Kr. 3.450,-
------------	-------------



DYK/INLINE

Premium pumpe 13LPM 12V elektriske kabyspumper, der omfatter modeller med den allernyeste elektroniske teknologi.

WHA-GP1352 dyk	Kr. 630,-
WHA-GP1392 inline	Kr. 430,-



V MK6

manuelt pantrypumpe

WHA-GP0650	Kr. 850,-
------------	-----------



FLIPPER MK4

Mk4 er en af Whales manuelle designklassikere indenfor kabyspumper.

WHA-GP0418	Kr. 1.030,-
------------	-------------



VANDHANE

perfekt som den ekstra hane

WHA-FT1152	Kr. 370,-
------------	-----------



GUSHER GALLEY MK3

Gusher Galley Mk3 Fod Pumpe er en af Whales manuelle designklassikere indenfor kabyspumper.

WHA-0550 højre	Kr. 1.170,-
WHA-0551 venstre	Kr. 1.170,-



BABYFOOT

manual pantry fodpumpe er én i serien af kabysspumper, der omfatter modeller med det allebedste design.

WHA-GP4618 Kr. 610,-



ELEGANCE FAUCET

Elegance enkelthanehanen er konstrueret af holdbare marinekvalitetsmaterialer med et ABS-hus, acetaltud/ventiler og neoprenforseglinger.

WHA-RT1210 Kr. 500,-



ELEGANCE

sammen som RT1210 til varmt og koldt vand.

WHA-RT2210 Kr. 560,-



ELEGANCE MED BRUSER

Bruse/Vandhane Mixerarmaturet er konstrueret af holdbart ABS i marinekvalitet

WHA-RT2498 Kr. 1.160,-



TWIST DECK SHOWER

dæksbruser med unikt integreret hånd-sæt og 2,5m slange.

WHA-DS0005 koldt vand Kr. 2.220,-

WHA-DS0006 blandingsbatteri Kr. 2.410,-



SWIN 'N' RINSE MIXER

Designklassikeren i dæksbrusere designet til nem nedvaskning på agterspejlet efter svømning.

WHA-RT2648 uden låg Kr. 1.900,-

WHA-RT2658 med låg Kr. 2.120,-



SWIM 'N' RINSE COMPACT

Denne brugervenlige kompakte bruser er den enkle dæksbruseløsning. Bruseren er også enkel at installere med en vinklet holder og er stort set vedligeholdelsesfri.

WHA-RT3000 Kr. 660,-



AQUASOURCE CLEAR FILTER TIL QUICK CONNECT 15MM

Ferskvandfilter giver dig forfriskende og velsmagende vand ombord. Forsølvet kulfilter som fjerner grim smag og lugt

WHA-WF1530 Kr. 500,-



AQUASOURCE CLEAR FILTER TIL 1/2\"/>

Ferskvandsfilter, der fjerner grim smag og lugt

WHA-WF1230 Kr. 500,-

WHALE PUMPER

QUICK CONNECT VANDSYSTEM med rørføring i 15mm holdbar samt flexibel slange og Whale quick connect fittings gør installation enkel og fiks. Systemet omfatter fittings til enhver tænkelig installation. Husk at benytte Whale skæreværktøj for optimal samling.



QUICK CONNECT

rørføring 15mm blå. Til brug med Whale quick connect fittings.

WHA-WX7152 10m Kr. 370,-

WHA-WX7152B 50m Kr. 950,-

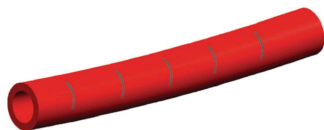

QUICK CONNECT

rørføring 15mm rød. Til brug med Whale quick connect fittings.

WHA-WX7154 10m Kr. 370,-

WHA-WX7154B 50M Kr. 950,-



T-STYKKE

15mm t-stykke til brug med Whale plastrør. Pakker af 2

WHA-WX1502 Kr. 170,-



90° STYKKE

15mm 90gr-vinkelstykke til brug med Whale plastrør. Pakker af 2

WHA-WX1503 Kr. 130,-



LIGE STYKKE

pakke med to Whale Quick Connect 15mm samlestykker til brug med Whale plastrør.

WHA-WX1504 Kr. 130,-



BLINDPROP

bruges til at proppe system .

WHA-WX1546 Kr. 90,-



T-KOBLING

T-Kobling 15mm, som er for Whale WX15 rørsystem.

WHA-WX1521 Kr. 160,-



ALBUE

90gr vinkelstykke 15mm er en pakke med to Whale Quick Connect 15mm vinkler.

WHA-WX1522 Kr. 245,-



KONTRAVENTIL I MESSING

tilsluttes 15mm Whale Quick Connect fittings.

WHA-WX1582 Kr. 200,-



HEATER CONNECTOR

rustfrit stål forstærket varmeslange, der installeres mellem vandvarmerens udløb og WX15 systemet.

WHA-WX1519 Kr. 230,-



ENDEMUFFE

messing for indvendig montering i Quick Connect WX15 fitting system..

WHA-WX1508 Kr. 100,-



OVERTRYKSVENTIL

QuickConnect overtryksventil, 6 bar, 1/2" hun

WHA-WX1595 Kr. 290,-



SLANGEDAPTER

1/2" BSP Male til 15mm. pakker af 2

WHA-WX-1587 Kr. 40,-

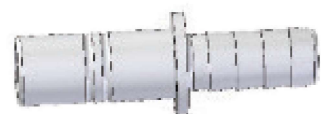

ADAPTER

quick connect til 1/2" slange adapter.ndt. Pakker af 2

WHGA-WX1584 Kr. 50,-



LUKKEVENTIL

praktisk og meget let at installere, bruges til quick connect system..

WHA-WX1574 Kr. 240,-



CLIPS

Quick Connect rørmonteringsclips. pakker af 10 stk.

WHA-1565 Kr. 110,-



SPECIALT TANG

skærer præcist et rent snit når du tilpasser dine Whale WX slanger.

WHA-WX7950 Kr. 600,-



BILGE IC (IC INTELLIGENT CONTROL™)

forkablet easy access fjernmonteret læsesystem med automatisk intelligent styring indbygget.

WHA-SG8284 12v Kr. 3.880,-

WHA-SG8484 24v Kr. 3.960,-



MANIFOLD IC

unik intelligent kontrol betyder, at Gulley IC Kit er alt du behøver for at håndtere affald fra flere afløb gennem én pumpe

WHA-WM8284 12v Kr. 4.430,-

WHA-WM8484 24v Kr. 4.630,-



GULPER 220

bruse og læsepumpe er en selvansugende pumpe, som kan pumpe en blanding af luft og vand..

WHA-BP1552 12v Kr. 1.880,-

WHA-BP1554 24v Kr. 1.880,-



GULPER 320

som gulper 220 men med bedre pumpe evne.

WHA-BP2052 12v Kr. 2.260,-

WHA-BP2054 24v Kr. 2.260,-



GULPER TOILET

Ingen tilstopning, ingen filter denne affaldspumpe er bygget på mere end et årti af markedsledende pumpeteknologi. Pumper uopblødt toiletaffald.

WHA-BP2552 Kr. 4.800,-



MK 5 SANITATIONS PUMPE

Whale Mk 5 sanitationspumpe er en pålidelig affaldspumpe til håndtering af spildevand og tømning af septik tank.

WHA-BP0527 Kr. 1.310,-



MK 5 SANITATIONS PUMPE

sammen som BP0527 men til at monterer gemmen skot/dæk

WHA-BP0527 Kr. 1.520,-

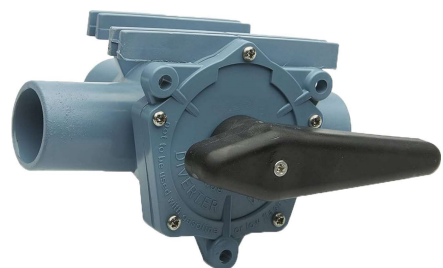

OMSKIFTERVENTIL

1,5 tommer 38mm designet til brug i læse- og toiletsystemer.

WHA-DV5606 Kr. 1.050,-

WHALE PUMPER



SPULEPUMPE

komplet spulesystem, med 4,8 bar tryk-pumpe, si, pistol, dækshus, spiralslange.

WHA-WD4517E Kr. 3.950,-



HØJTRYKS PUMPE

til 102B/H

WHA-WD4517P 12v Kr. 2.300,-



SPULEPUMPE

Selvventilerende bærbart pumpesæt.

WHA-GP164 Kr. 1.070,-



Y-STYKKE

så to pumper kan bruge den samme ud-gang. 1½" slange

WHA-YP6114 Kr. 155,-



ALBUE

bruges hvor der ikke er meget plads.

WHA-EB3364 1" Kr. 160,-

WHA-EB3488 1½" Kr. 170,-



KONTRAVENTIL

Monteres så du slipper for at få tilbage-løb af vand når pumpe standser. Passer til både 1" og 1½" slanger

WHA-LV1215 Kr. 260,-



SERVICEKIT

passer til Gulper.

WHA-AK1550 220 Kr. 320,-

WHA-AK1557 toilet Kr. 370,-

WHA-AK2050 320 toilet Kr. 340,-



SERVICEKIT

Gusher 10

WHA-AK3706 neo MK2/3 Kr. 620,-

WHA-AK3714 nit MK2/3 Kr. 590,-



SERVICEKIT HENDERSON

Henderson mk 5 & Chimp

WHA-AK8050 Mk5 Kr. 560,-

WHA-AK8015 Chimp Kr. 350,-



SERVICEKIT
gusher galley

WHA-AK0553	Mk3	Kr. 360,-
WHA-AK0502	Mk2	Kr. 260,-



SERVICEKIT
gusher urchin

WHA-AK9003	Neo	Kr. 380,-
WHA-AK9011	Nit	Kr. 320,-
WHA-SK8813	Gusher8 Neo	Kr. 310,-



SERVICEKIT
gulper 320

WHA-AK2050	Kr. 340,-
------------	-----------



INLINE TRYKVANDS KONTAKT
bruges med quick connect systemer

WHA-WU7207	Kr. 480,-
------------	-----------



SI
passer til Watermaster og Universl trykvandspumper

WHA-AK1319	Kr. 140,-
------------	-----------



KONTRAVENTIL
til 1/2" slange

WHA-FV1227	Kr. 120,-
------------	-----------



EKSANSIONSBEHOLDER
der sikrer et jævnt og konstant vandflow.

WHA-WS7215B	quick connect	Kr. 430,-
WHA-WS7205	1/2" slange	Kr. 430,-



EKSANSIONSBEHOLDER
der sikre et jævnt og konstant vandflow. Passer til større ferskvandssystemer

WHA-PT0200	Kr. 1.430,-
------------	-------------

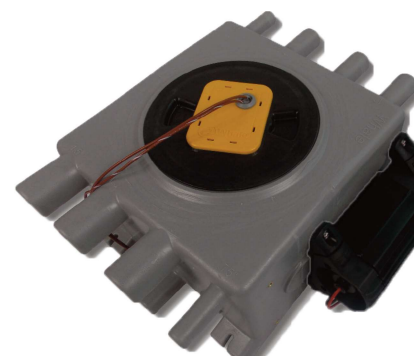

GREY WATER TANK
samler alt afløb, med op til 8 afløb inkl. niveau sensor. PRISEN ER UDEN PUMPE!

WHA-GT0810B	8l	Kr. 2.330,-
WHA-GT160B	16l	Kr. 3.550,-

RADAR REFLEKTOR

ECHOMAX ACTIVE RADAR REFLEKTOR

forstærker med et minimalt strømforbrug på kun 23mA ved stand by og meget høj X og S-bånd refleksion mange gange højere end den nye ISO 8729-2 standard. Unik visuel indikation af S eller X Band Radar. Active radar reflektor forstærker og

returnerer radarsignaler. Disse kraftige svar øger synligheden markant og forbedrer dit fartøjs radartværnsnit. Hjælper hermed at advare andre fartøjer om din position i dårlig sigtbarhed, og dermed reduceres risiko for kollision.



ECHOMAX ACTIV X
enkelt X bånd radarreflektor.

EM-A-X Kr. 6.995,-

ECHOMAX ACTIV XS
dobbelbånd X og S radar reflektor.

EM-A-XS Kr. 9.775,-

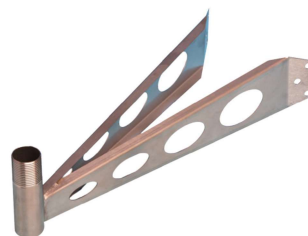

ACTIV MASTEBESLAG
Passer til både X og XS radar reflektor

EM-AMB Kr. 850,-



DÆKSBEFLAG
Passer til både X og XS radar reflektor. 100mm. høj

EM-ADM100 Kr. 495,-



DÆKSBEFLAG
Passer til både X og XS radar reflektor. 200 høj

EM-ADM200 Kr. 650,-



DÆKSBEFLAG
Passer til både X og XS radar reflektor. 300mm høj

EM-ADM300 Kr. 950,-



FLUSH KIT
Til flush montering af aktiv rader kontrolboks

EM-AFMK Kr. 580,-



VANDTÆT
kontrol boks til både X og XS radar reflektor

EM-AW-CB Kr. 2.095,-



RUSTFRI FORLÆNGERE
1"14 TPI han/hun gevind. 300, og 600.

EM-AE300 Kr. 1.095,-

EM-AE600 Kr. 1.295,-



ECHOMAX 180
Passiv radar reflektor på 8m². 478 x 197 mm.

EM-180 Kr. 1.595,-

ECHOMAX ER DEN MEST ANERKENDELTE PRODUCENT AF RADARREFLEKTORER I VERDEN



ECHOMAX 230
Passiv radar reflektor på 24m² SOLAS godkendt.
Mål: 610 x 245mm.

EM-230 Kr. 1.995,-



ECHOMAX 230 COMPAKT
Passiv radar reflektor på 8m².
478 x 197 mm.

EM-230BMC Kr. 1.895,-



ECHOMAX 230 BASEMOUNT
Passiv reflektor på 20m². Ideal til RIB's.

EM-230BM Kr. 1.895,-

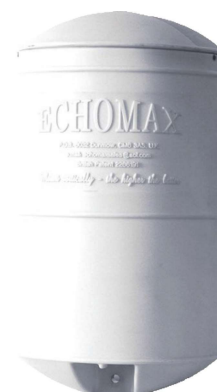

ECHOMAX 230 MIDI
Passiv reflektor på 20m². Ideal til RIB's.

EM-230M Kr. 1.895,-



ECHOMAX 230i MIDI
Passiv radar reflektor på 8m².
478 x 197 mm

EM-230Mi Kr. 1.595,-



ECHOMAX 230i
Oppustlig radar reflektor på 25m²

EM-230i Kr. 1.795,-



ECHOMAX A03i
Oppustlig radar reflektor på 18m². SOLAS godkendt til redningsflåde.

EM-A03i Kr. 1.795,-



ECHOMAX 305 PE
Passiv radar reflektor på 62m². 720 x 338 mm

EM-305PE Kr. 3.795,-



MASTEBESLAG

EM-180MB Kr. 470,-

EM-230MB Kr. 495,-

EM-305PEMB Kr. 1.095,-



DÆKSBSLAG

EM-180DB Kr. 1.995,-

EM-230DB Kr. 1.995,-

EM-305PEDMB Kr. 3.710,-



QUICK BESLAG

til trailer både så man kan skrue reflektoren af. Kan bruges til 230 kompakt og 230 basemount

EM-230BMQD Kr. 1.195,-



BASEMOUNT RADAR BESLAG

EM-230BMCB Kr. 2.295,-

BRANDSLUKKER LITHIUM

SEA-FIRE AVD BRANDSLUKKER MOD LITHIUM-BATTERIBRANDE (AQUEOUS VERMICULITE DISPERSION)

AVD er et revolutionerende brandslukningsmiddel specielt designet til lithium-ion batteribrande.

Det er miljøvenligt og er lavet af naturligt forekommende vermiculit. AVD giver overlegen ydeevne i forhold til at kontrollere og slukke brændbare lithium-ion batteribrande.

AVDs brandslukningsegenskaber sammenlignet med andreprodukter gør det til det eneste brandslukningsmiddel, du bør overveje til lithium-ion-batteribrande.

AVD påføres i form af en tåge. Vermiculitpartiklerne i tågen af-

lejres på overfladen af det brændende for at skabe en film over toppen af ilden.

Denne film tørrer øjeblikkeligt, og på grund af høje aspektforhold overlapper partikelpladerne og binder sig sammen, hvilket producerer en ikke-brændbar ilt-barriere mellem ilden og atmosfæren.

Sea-Fire AVD højtydende håndholdte ildslukkere er designet til at imødegå brande af en begrænset størrelse. De er velegnede til lukkede rum såsom køretøjer, både og værelser.



SEA-FIRE AVD LITHIUM BRANKDSLUKKER

Specialt designet til slukning af mindre lithium brande.

SF-700-001	500ml. aerosol	Kr.	635,-
SF-700-002	1 liter håndslukker	Kr.	1.430,-
SF-700-003	2 liter håndslukker	Kr.	2.150,-

SEA-FIRE SOLAS/MED GODKENDTE AVD LITHIUM BRANKDSLUKKERE

Specialt designet til slukning af lithium batteri brande.

SF-700-004	6 l. håndslukker	Kr.	5.330,-
SF-700-005	9 liter håndslukker	Kr.	7.800,-
SF-700-006	25 liter håndslukker	Kr.	58.120,-
S007	50 liter håndslukker	Kr.	72.200,-

SEA-FIRE & FIREBUOY ER FØRENDE

indenfor brandsluknings materiel på det globale marked. Sea-Fire benytter det banebrydende slukningsmiddel "FK-5-1-12" med en nedbrydningstid på bare 5 dage, er uskadeligt for elektronisk udstyr, mennesker og atmosfære: Fremtidens valg af slukningsmiddel til alle installationer. Programmet omfatter alle nødvendige komponenter fra alarmsensorer, alarmpane-

ler til motor nedsluknings kontroller samt pre- og speciel designede sluknings anlæg. Brandsluknings materiel til motorrum, pantry, server-rum og vindmøller. Vi hjælper gerne med at beregne og specificere komplette sluknings anlæg til alle installationer, i henhold til gældende regler. Sea-Fire & FIREBUOY benyttes bl.a. i Sea-Ray og Bayliner fra Brunswick.



Sea-Fire NFG FK-5-1-12 automatisk brandslukker:
Motorrum størrelse i m³ af fri luft d.v.s minus fast installationer
Automatisk

SFNFG25A 0,7 m ³	127 x 323 mm	Kr. 3.295,-
SFNFG50A 1,4 m ³	127 x 478 mm	Kr. 4.550,-
SFNFG75A 2,1 m ³	127 x 478 mm	Kr. 5.395,-
SFNFG100A 2,8 m ³	132 x 483 mm	Kr. 6.895,-
SFNFD125A 3,5 m ³	145 x 523 mm	Kr. 8.295,-
SFNFD150A 4,2 m ³	145 x 523 mm	Kr. 9.095,-
SFNFD175A 5,0 m ³	145 x 523 mm	Kr. 9.895,-
SFNFD200A 5,7 m ³	145 x 523 mm	Kr. 10.710,-

Kontakt din forhandler/mekaniker hvis du skal have et større

Sea-Fire NFG FK-5-1-12 automatisk/manual brandslukker:
Motorrum størrelse i m³ af fri luft d.v.s minus fast installationer
Manuel/automatisk

SFNFG25M 0,7 m ³	127 x 323 mm	Kr. 4.050,-
SFNFG50M 1,4 m ³	127 x 478 mm	Kr. 5.350,-
SFNFG75M 2,1 m ³	127 x 478 mm	Kr. 6.150,-
SFNFG100M 2,8 m ³	132 x 483 mm	Kr. 7.650,-
SFNFD125M 3,5 m ³	145 x 523 mm	Kr. 9.050,-
SFNFD150M 4,2 m ³	145 x 523 mm	Kr. 9.850,-
SFNFD175M 5,0 m ³	145 x 523 mm	Kr. 10.695,-
SFNFD200M 5,7 m ³	145 x 523 mm	Kr. 11.495,-

anlæg, de findes op til 51 m³.

BRANDSLUKNING



OVERVÅGNINGS DISPLAY

Overvåger trykket på alle Sea-Fire NFG flasker

SF130-117	12V	Kr. 295,-
SF130-118	24V	Kr. 295,-

70 GRADER

varme detektor, kan kun bruges sammen med kontrolboks (SF131-440)

SF131-304	Kr. 1.595,-
-----------	-------------

DISPLAY MED RESET

funktion kan kun bruges sammen med kontrolboks(SF131-440)

SF131-463	Kr. 1.595,-
-----------	-------------

KONTROLBOKS

Motorslukning/genstarts boks. Brandmeldings system med relæer

SF131-440	4 kreds	Kr. 4.095,-
SF131-445	6 kreds	Kr. 4.550,-
SF131-450	8 kreds	Kr. 5.350,-

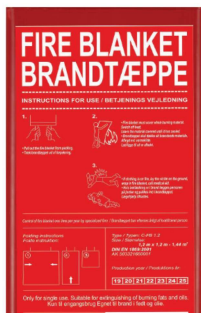

BRANDTÆPPER

Fra Scanmarine DK er CE, EN godkendte. De er fremstillet af temperatur resistent glasfiber tekstil og er nemme at udfolde ved træk i stropper.

SCM-0206	1,2 x 1,2m	Kr. 225,-
SCM-0207	1,2 x 1,8m	Kr. 275,-

FFS PROFESSIONEL MARITIM

Ildslukker. Fire Stryer er en innovativ teknologisk brandslukker. Er ultralet. Bruger en kalium nitrat aerosol som er miljøvenlig og vedligeholdelsesfri. Har en virketid på 50 og 100 sekunder.

FS-100	Kr. 595,-
FS-50	Kr. 495,-

BRANDMELDER

kontrolpanelet er et lav volts, 24 VDC, brand alarmerings og kontrol system designet til brug i det maritime miljø, som er SOLAS godkendt.

LGM-001	2 zoner	Kr. 3.995,-
LGM-002	4 zoner	Kr. 4.995,-
LGM-003	8 zoner	Kr. 7.995,-
LGM-004	12 zoner	Kr. 9.995,-

BRANDMELDER

adressbar kontrolpanelet er et lav volts, 24 VDC, brand alarmerings og kontrol system designet til brug i det maritime miljø, som er SOLAS godkendt. i 1 eller 2 kreds.

LGM-101	2 zoner	Kr. 14.995,-
---------	---------	--------------



TEMP./RØG

Solas godkendt multisensor

LGM-010	Kr. 895,-	
LGM-111	kr. 895,-	
Adresserbar		
LGM-011	base til 010	Kr. 295,-
LGM-113	base til 111	Kr.495,-
Adresserbar		

FIREBUOY CO ALARM

Den mest avancerede marine CO-alarm på markedet

FB-CMD6-MB	Kr. 1.775,-
------------	-------------

UNIVERSAL CALLPOINT

MED certificeret

LGM-012	Kr. 595,-
LGM-114	Kr. 795,-
Adresserbar	

24V HORN/LYS

LGM-020	Kr. 895,-
---------	-----------



GENOFIX HÅNDTAG

fastgøres let med 2 nylon spænder, og den gør det lettere at stige ombord samt forlade båden og så holder den sejlet rent der, hvor du normalt tager fat. Genofix sikrer din genoa mod at rulle sig ud i havnen under storm eller kraftig blæst og anbefales af såvel forsikringsselskaber og fagfolk. Genofix sejlhåndtag giver sikkerhed, komfort og bekvemmelighed til dig når du skal ombord.

GF-001

Kr. 395,-



WEAR AND TEAR PADS

Hvad enten det er skøder, fortøjninger eller lign. der gnaver i gelcoat beskytter disse rustfrie pads effektivt mod slid.

Udført i flot poleret rustfrit stål i marinekvalitet.

Med en tykkelse på bare 0,05mm er de fleksible og enkle at montere på gelcoat eller lakerede overflader.

WT-150

150mm x 50mm

Kr. 185,-

WT-225

225mm x 50mm

Kr. 230,-



DÆKSGENNEMFØRING

DEN ENESTE GARANTEREDE OG DOKUMENTEREDE VANDTÆTTE INSTALLATION AF DINE ANTENNE OG LANTERNE KABLER!

Sortimentet giver vandtæt kabelføring og er produceret i kraftig plast og 316 rustfrit stål med muligheder for 16mm til 40mm stik, hvilket gør det ideelt til næsten enhver installation.

Gummikegler giver vandtæt tætning. Alle enheder leveres med en lukket forsegling: 100% vandtæt. Alle modeller er IPX6 og IPX7 testet og godkendt.

NEM OG PÅLIDELIG INSTALLATION

Selvlåsende møtrikker sørger for nem montering og giver pålidelig geninstallation. Hver enhed leveres med både for-borede og blanke indlæg for at gøre din installation så let som muligt.

FÅS I GRÅ ELLER SORT (Benyt BLK udgave ved sort)

IKKE NØDVENDIGT AT FJERNE STIK

Split-seal-option kræver ikke afmontering af stik ved installation.

MULTI-FUNKTIONEL FORM

Æstetisk kuppelformet profil giver et stærkere slagfast design (ingen skarpe kanter rammer fødder!) Og yderkuppel giver ekstra vandafskærmning.

DIT MATERIALE VALG

30% glasfyldt nylon - UV-stabil, slidstærkt eller 316 rustfri version til rådighed.

Nu fås den bedste dækgennemføring også i sort!



2-8MM KABEL

Dækgennemføring i plast, stik til max. Ø16mm.

SS-DS16-P	Kr. 250,-
SS-DS16-P-BLK	Kr. 250,-

4-9MM KABEL

Dækgennemføring i plast, stik til max. Ø21mm

SS-DS21A-P	Kr. 280,-
SS-DS21A-P-BLK	Kr. 280,-

9-14MM KABEL

Dækgennemføring i plast, stik til max. Ø21mm.

SS-DS21B-P	Kr. 280,-
SS-DS21B-P-BLK	Kr. 280,-

9-14MM KABEL

Dækgennemføring i plast, stik til max. Ø30mm.

SS-DS30-P	Kr. 330,-
SS-DS30-P-BLK	Kr. 330,-

12-15mm ledning, samt stik til max. Ø40mm.

SS-DS40-P	Kr. 330,-
SS-DS40-P-BLK	Kr. 330,-



2-6MM KABEL

Dækgennemføring i plast, Alt er med i pakken, pakning, skruer samt flere gummiklodser.

SS-DS6-P	Kr. 170,-
SS-DS6-P-BLK	Kr. 170,-

2-6MM KABEL VANDRET

dækgennemføring i plast. Alt er med i pakken, pakning, skruer samt flere gummiklodser.

SS-DS-H6	Kr. 210,-
SS-DS-H6-BLK	Kr. 210,-

6-10MM KABEL VANDRET

dækgennemføring i plast, fra ledning. Alt er med i pakken, pakning, skruer samt flere gummiklodser.

SS-DS-H10	Kr. 290,-
SS-DS-H10-BLK	Kr. 290,-

TIL SOLPANEL

Specielt designet til solpanel kabel.

Til 2 x 5 til 6 mm kabel eller 2 x 6 til 10mm kabel.

SS-DS-HD6	Kr. 380,-
SS-DS-HD10	Kr. 490,-



2-8MM KABEL

Dæks gennemføring i rustfri stål. Til stik med max. Ø 16mm.

SS-DS16-S Kr. 480,-

4-9MM KABEL

Dæks gennemføring i rustfri stål. Til stik med max Ø 21mm.

SS-DS21A-S Kr. 570,-

9-14MM KABEL

Dæks gennemføring i rustfri stål. Til stik til max. Ø 21mm eller 30mm.

SS-DS21B-S Kr. 570,-

SS-DS30-S Kr. 710,-

12-15MM KABEL

Dæks gennemføring i rustfri stål. Til stik til max. Ø 40mm

SS-DS40-S Kr. 950,-



MULTI DÆKSGENNEMFØRING I BØRSTET

aluminium. Kan tage flere ledninger op til 15 mm. En "bor selv" gummi klods.

SS-DS-MULTI Kr. 820,-



MULTI DÆKSGENNEMFØRING

I sort nylon. Kan tage flere ledninger op til 15 mm. En "bor selv" gummi klods.

SS-DS-MULTI-P Kr. 510,-



VANDTÆT

kabelgennemføring, passer også til samlebokse. Pakke med 2 stk.

SS-SB-2G Kr. 100,-

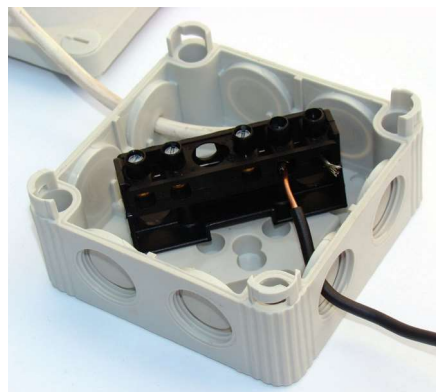

SAMLEBOKS

til maritime brug. Fås til 5 eller 10 ledninger

SS-SB-8-5 Kr. 220,-

SS-SB-8-10 Kr. 360,-

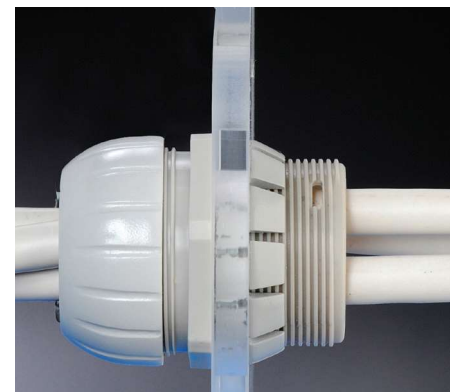

VANDTÆT SKOTGENNEMFØRING.

Ø60 mm. 2 modeller- 4x16mm & 10x7mm ledninger.

SS-TBH-4 4x16mm Kr. 350,-

SS-TBH-10 10x7mm Kr. 350,-

USB OG TRÅDLØSE OPLADER

Revolutionerer måden du bruger gadgets og udstyr ombord samt til opladning af telefoner, tablets, kameraer, fishfinders, kortplottere og meget mere! Vandtæt opladning ombord, uanset vejret. Scanstrut dobbelt vandtæt USB lade stik (12-24V) Stikket passer til alle USB type A-stik og kan oplade op til 2 enheder af gangen. Kompatibel med telefoner, tablets, fishfinders og plottere. Designet til brug i alle maritime miljøer, uanset forholdene. Anti-korrosions belagte printplader kombineret med UV-resistent hus og 316 rustfrit hængsel og fjeder. Let og enkel at installere med lav profil i lækkert integrerbart design og stikket kan let både åbnes og lukkes; også med handsker på.

TRÅDLØSE OPLADERE

til din smartphone! Med den nyeste Qi trådløse lade-teknologi kan du nu oplade din smartphone let og bekvemt på det mest hensigtsmæssige sted ombord, uden at skulle fumle med ledninger og stik. De trådløse ladere monteres let med et 10mm bor eller et 65mm kopbor, alt efter hvilken model, der ønskes. Klæb medfølger så installationen bliver helt vandtæt. "ROKK Wireless" kan tilsluttes såvel 12 som 24 volt og giver en lade spænding fra 5 Watt til 10 Watt ved hurtigladning.



IPX4

Vandtæt dobbelt USB stik. 3,1A i alt eller max. 2,1A på det ene stik. Mål: 80 x 57 x 55mm

SS-SC-USB-01 Kr. 390,-



IPX6

Vandtæt dobbelt USB stik. Vandtæt i brug! 4,2A i alt eller max. 2,1A pr. stik. Mål: 94 x 39 x 29mm

SS-SC-USB-02 Kr. 560,-



IPX6

Sammen som SS-SC-USB-02 men med et stk. USB A max 36w og et stk USB C 36w.

SS-SC-USB-03 Kr. 720,-



IPX4

USB A og C stik. Max 36 W/12V. Mål: 39 x 38 x 18mm. Med omløber til fastgørelse på bagside.

SS-SC-USB-F1 Kr. 520,-



IPX4

sammen som SS-SC-USB-F1 men med monterings ramme .

SS-SC-USB-F2 Kr. 530,-



TRÅDLØS LADER INDBYGGET

Qi trådløs ladeteknologi Oplad din smartphone enkelt

SS-SC-CW-01 Kr. 990,-



TRÅDLØS LADER "FLUSH"

Qi trådløse lade-teknologi oplader din smartphone.

SS-SC-CW-02 Kr. 1.050,-



PÅBYGNINGS RING

ændre SS-SC-CW-02 så der er plads til selve ladendhed, og derfor kun bruge for en 6 mm hul til ledning.

SS-SC-CW-BZ Kr. 170,-



TRÅDLØS LADER "EDGE"

bygges ind i skottet Qi trådløse lade-teknologi.

SS-SC-CW-05 Kr. 2.210,-



TRÅDLØS LADER "NEST"

bygges ind i skottet Qi trådløse lade-teknologi.

SS-SC-CW-06 Kr. 1.440,-



TRÅDLØS LADER "NANO"

til flush montering. Holder godt fast i telefonen imens den oplader.

SS-SC-CW-11 Kr. 1.630,-



TRÅDLØS LADER "ACTIVE"

til flush montering. Holder godt fast i telefonen imens den oplader.

SS-SC-CW-04 Kr. 1.840,-

MARINEPOD INSTRUMENT HUSE TIL KORTPLOTTER OG 1-4 INSTRUMENTER

MarinePod har GORETEX membran så varme og fugt kan undslippe samt rustfrie støttestøpsninger, så du ikke risikerer at over-

spænde pod'en. Passer til standard 9 1/2" og 12" styrepdestaler og alt ind imellem

INSTRUMENT SERIE

til 120 x 120 mm standard instrument/er



GRÅ NYLON BESLAG

MP-HG Kr. 600,-



SORT NYLON BESLAG

MP-HB Kr. 600,-



RUSTFRI STÅL BESLAG

MP-HS Kr. 820,-



I1 DÆK.

dæksbeslag kan dreje 270°

MP-i1-DW Kr. 2.520,-



1 INSTRUMENT

Fås med 1 grå(HG), sort(HB) nylon eller rustfri stål(HS) rør beslag

MP-i1-HG Kr. 2.040,-

MP-i1-HB Kr. 2.040,-

MP-i1-HS Kr. 2.250,-



2 INSTRUMENTER

Fås med 2 grå(HG), sort(HB) nylon eller rustfri stål(HS) rør beslag

MP-i2-HG Kr. 3.040,-

MP-i2-HB Kr. 3.040,-

MP-i2-HS Kr. 3.460,-



3 INSTRUMENTER

Fås med 2 grå(HG), sort(HB) nylon eller rustfri stål(HS) rør beslag

MP-i3-HG Kr. 3.360,-

MP-i3-HB Kr. 3.360,-

MP-i3-HS Kr. 3.780,-



4 INSTRUMENTER

Fås med 2 grå(HG), sort(HB) nylon eller rustfri stål(HS) rør beslag

MP-i4-HG Kr. 4.090,-

MP-i4-HB Kr. 4.090,-

MP-i4-HS Kr. 4.510,-

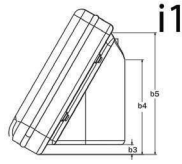
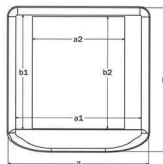

Pod Face Dimensions						
External Dimensions			Max Useable Face		Max Cut Out Area	
a	b	c	a1	b1	a2	b2
168	171	123	150	136	110	134

i2

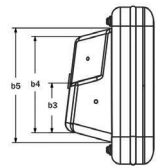
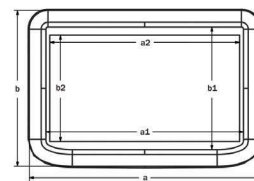

Pod Face Dimensions						
External Dimensions			Max Useable Face		Max Cut Out Area	
a	b	c	a1	b1	a2	b2
271	183	103	232	144	223	125

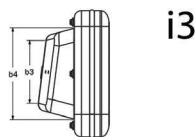
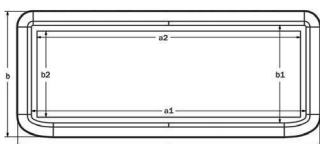

Pod Face Dimensions						
External Dimensions			Max Useable Face		Max Cut Out Area	
a	b	c	a1	b1	a2	b2
428	177	100	389	138	374	122

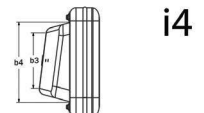
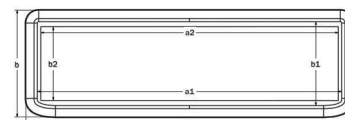

Pod Face Dimensions						
External Dimensions			Max Useable Face		Max Cut Out Area	
a	b	c	a1	b1	a2	b2
558	182	100	519	143	508	126



A SERIE

Den helt nye A-serie som findes i to modeller, fælles for de to modeller er, at der er plads til trådløs oplader til mobilen, indbygget USB stik, montering af VHF håndsæt, samt LED belysning af cockpittet.



A-SERIE

9" widescreen plus alt ovennævnte. Fås med 4 grå(HG), sort(HB) nylon eller rustfri stål(HS) rør beslag

Se side 73 vedr. beslag.

MP-A9S-HG 4xgrå beslag	Kr. 4.470,-
MP-A9S-HB 4xsorte beslag	Kr. 4.470,-
MP-A9S-HS 4xRF beslag	Kr. 5.310,-

A-SERIE"

9" widescreen, 2 instrumenter bov/hæk propel eller kompas plus de ovennævnte Fås med 4 grå(HG), sort(HB) nylon eller rustfri stål(HS) rør beslag

Se side 73 vedr. beslag.

MP-A9X-HG	Kr. 5.020,-
MP-A9X-HB	Kr. 5.020,-
MP-A9X-HS	Kr. 5.860,-

A-SERIE'''

9" widescreen, 3 instrumenter plus de ovennævnte Fås med 4 grå(HG), sort(HB) nylon eller rustfri stål(HS) rør beslag

Se side 73 vedr. beslag.

MP-A9C-HG	Kr. 5.180,-
MP-A9C-HB	Kr. 5.180,-
MP-A9C-HS	Kr. 6.020,-

CLASSIC SERIE

Pod til ældre plotter eller 7. 9, eller 12" widescreen plotter samt op til 3 instrumenter.



3:4 PLOTTER

eller 5" widescreen og en instrument. Fås med 2 grå(HG), sort(HB) nylon eller rustfri stål(HS) rør beslag

Se side 73 vedr. beslag.

MP-C6-HG	Kr. 2.870,-
MP-C6-HB	Kr. 2.870,-
MP-C6-HS	Kr. 3.300,-

3:4 PLOTTER ELLER 5"

widesreen og 1 instrument til dæks montering

MP-C6-DW	Kr. 2.830,-
----------	-------------

3:4 PLOTTER ELLER 9"

widescreen og 3 instrumenter. Fås med 4 grå(HG), sort(HB) nylon eller rustfri stål(HS) rør beslag

Se side 73 vedr. beslag.

MP-C10-HG	Kr. 5.190,-
MP-C10-HB	Kr. 5.190,-
MP-C10-HS	Kr. 6.030,-

3:4 PLOTTER ELLER 9"

widescreen og 3 instrumenter. Til dæksmontering.

MP-C10-DW	Kr. 4.440,-
-----------	-------------



3:4 PLOTTER ELLER 12"

widescreen og 3 instrumenter. Fås med 4 grå(HG), sort(HB) nylon eller rustfri stål(HS) rør beslag

Se side 73 vedr. beslag.

MP-C15-HG	Kr. 5.350,-
MP-C15-HB	Kr. 5.350,-
MP-C15-HS	Kr. 6.190,-

3:4 PLOTTER ELLER 12"

widescreen og 3 instrumenter til dæks montering

MP-C15-DW	Kr. 4.660,-
-----------	-------------

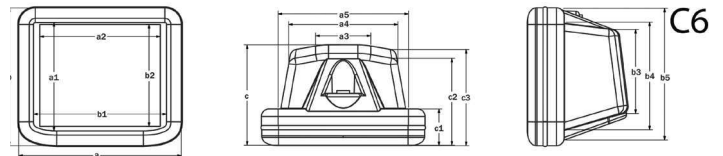

Pod Face Dimensions								
External Dimensions			Max Useable Face			Max Cut Out Area		
a	b	c	a1	b1	a2	b2	a3	b3
216	183	134	176	155	160	135		
Pod Back Dimensions								
Width			Height			Depth		
a3	a4	a5	b3	b4	b5	c1	c2	c3
74	145	173	112	143	175	48	116	128

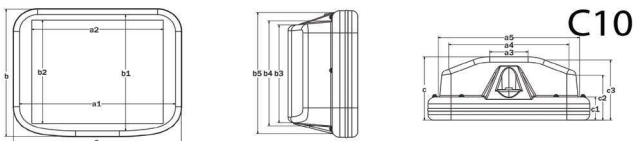

Pod Face Dimensions								
External Dimensions			Max Useable Face			Max Cut Out Area		
a	b	c	a1	b1	a2	b2	a3	b3
397	322	165	369	294	311	262		
Pod Back Dimensions								
Width			Height			Depth		
a3	a4	a5	b3	b4	b5	c1	c2	c3
94	295	347	249	266	249	60	116	156

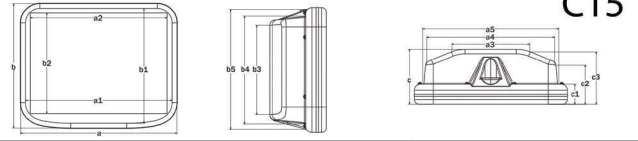

Pod Face Dimensions								
External Dimensions			Max Useable Face			Max Cut Out Area		
a	b	c	a1	b1	a2	b2	a3	b3
456	364	165	428	336	400	295		
Pod Back Dimensions								
Width			Height			Depth		
a3	a4	a5	b3	b4	b5	c1	c2	c3
232	381	406	260	314	350	60	116	156

INSTRUMENT MONTERINGS LØSNINGER

WIDE SERIE

til widescreen 7", 9", eller 12" plotter



7" WIDESCREEN

Fås med 2 grå(HG), sort(HB) nylon eller rustfri stål(HS) rør beslag
Se side 73 vedr. beslag.

MP-W7-HG	Kr. 3.180,-
MP-W7-HB	Kr. 3.180,-
MP-W7-HS	Kr. 3.600,-

7" WIDESCREEN DÆK

til dæks montering kan dreje 270°. Kan også bruge til 2 instrumenter.

MP-W7-DW	Kr. 3.730,-
----------	-------------

9" WIDESCREEN

Fås med 4 grå(HG), sort(HB) nylon eller rustfri stål(HS) rør beslag
Se side 73 vedr. beslag.

MP-W9-HG	Kr. 4.280,-
MP-W9-HB	Kr. 4.280,-
MP-W9-HS	Kr. 5.120,-

9" WIDESCREEN

til dæks montering kan dreje 270°

MP-W9-DW	Kr. 4.080,-
----------	-------------



12" WIDESCREEN

Fås med 4 grå(HG), sort(HB) nylon eller rustfri stål(HS) rør beslag
Se side 73 vedr. beslag.

MP-W12-HG	Kr. 4.860,-
MP-W12-HB	Kr. 4.860,-
MP-W12-HS	Kr. 5.700,-

12" WIDESCREEN

til dæks montering kan dreje 270°

MP-W12-DW	Kr. 4.240,-
-----------	-------------

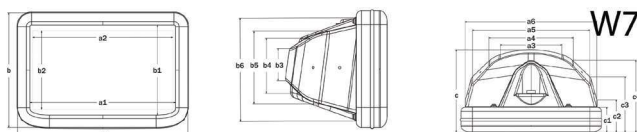

Pod Face Dimensions											
External Dimensions			Max Useable Face				Max Cut Out Area				
a	b	c	a1	b1	a2	b2					
271	183	160	233	145	223	128					
Pod Back Dimensions											
Width				Height				Depth			
a3	a4	a5	a6	b3	b4	b5	b6	c1	c2	c3	c4
118	160	232	254	44	77	113	138	47	62	105	139

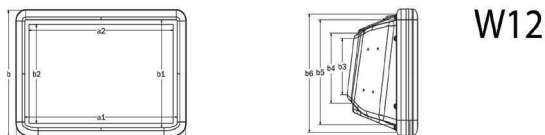

Pod Face Dimensions											
External Dimensions			Max Useable Face				Max Cut Out Area				
a	b	c	a1	b1	a2	b2					
392	261	164	354	222	338	205					
Pod Back Dimensions											
Width			Height				Depth				
a3	a4	a5	b3	b4	b5	b6	c1	c2	c3	c4	
152		337	116	144	216	244	47	55	78	147	

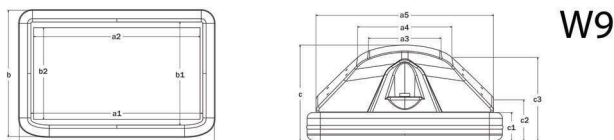

Pod Face Dimensions									
External Dimensions			Max Useable Face				Max Cut Out Area		
a	b	c	a1	b1	a2	b2			
328	212	160	290	174	280	158			
Pod Back Dimensions									
Width			Height				Depth		
a3	a4	a5	b3	b4	b5	b6	c1	c2	c3
122	161	299	79	113	137	192	48	69	141

X SERIE

X serien giver mulighed for montering af 7, 9 eller 12" wide plotten samt instrumenter.



KOMBI POD

til mindre plotter samt 1 eller 2 instrumenter. Fås med 2 grå(HG), sort(HB) nylon eller rustfri stål(HS) rør beslag
Se side 73 vedr. beslag.

MP-X6-HG	Kr. 3.450,-
MP-X6-HB	Kr. 3.450,-
MP-X6-HS	Kr. 3.870,-



MINDRE PLOTTER TIL DÆKS

montering. kan også bruges til 3 instrumenter

MP-X6-DW	Kr. 3.690,-
----------	-------------



KOMBI POD

Fås med 2 grå(HG), sort(HB) nylon eller rustfri stål(HS) rør beslag
Se side 73 vedr. beslag.

MP-X7-HG	Kr. 4.200,-
MP-X7-HB	Kr. 4.200,-
MP-X7-HS	Kr. 4.630,-



7" PLOTTER SAMT 2

instrumenter til dæksmontering, eller 4 instrumenter

MP-X7-DW	Kr. 4.320,-
----------	-------------



9" KOMBI POD

Fås med 2 grå(HG), sort(HB) nylon eller rustfri stål(HS) rør beslag
Se side 73 vedr. beslag.

MP-X9-HG	Kr. 5.460,-
MP-X9-HB	Kr. 5.460,-
MP-X9-HS	Kr. 6.300,-



KOMBI POD TIL DÆKS

montering. 9" widescreen samt 2 instrumenter.

MP-X9-DW	Kr. 6.330,-
----------	-------------

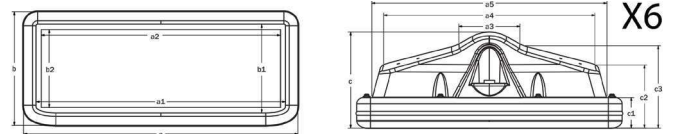

Pod Face Dimensions									
External Dimensions			Max Useable Face				Max Cut Out Area		
a	b	c	a1	b1	a2	b2			
428	177	155	389	138	374	125			
Pod Back Dimensions									
Width			Height				Depth		
a3	a4	a5	b3	b4	b5	b6	c1	c2	c3
99	341	380	49	67	147	162	48	102	133

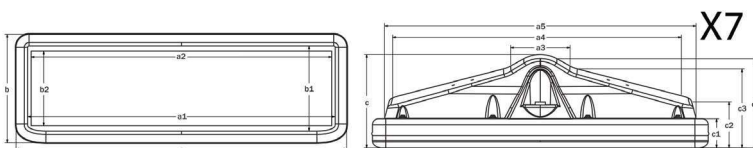

Pod Face Dimensions										
External Dimensions			Max Useable Face				Max Cut Out Area			
a	b	c	a1	b1	a2	b2				
558	182	155	519	143	508	125				
Pod Back Dimensions										
Width			Height				Depth			
a3	a4	a5	b3	b4	b5	b6	c1	c2	c3	c4
99	480	518	53	73	138	165	48	76	131	148

X9

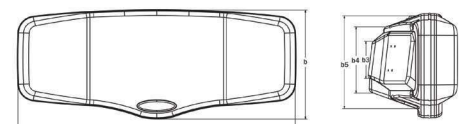

Pod Face Dimensions									
External Dimensions			Max Useable Plotter Face				Max Plotter Cut Out Area		
a	b	c	a1	b1	a2	b2			
605	239	200	291	184	280	152			
Pod Back Dimensions									
Width			Height				Depth		
a3	a4		b3	b4	b5		c1	c2	
122	548		85	151	211		86	108	

INSTRUMENT MONTERINGS LØSNINGER



IPAD/TABLET HOLDER
UDEN etui til planmontering

MP-TBL Kr. 1.050,-



IPAD/TABLET HOLDER
MED etui til planmontering

MP-TBL-OB Kr. 1.395,-



IPAD/TABLET MOUNT
Rustfri rørbeslag fra 18 til 35 mm rør. med etui.

MP-TBL-OB-HS Kr. 2.215,-



DÆKS MOUNT
MarinePod iPad holder og vandtæt OverBoard Etui med flexibelt ROKK planmonterings beslag

MP-TBL-OB-RAD Kr. 2.220,-



RØR MOUNT
MarinePod iPad holder og vandtæt OverBoard Etui med flexibelt ROKK rørmonterings beslag

MP-TBL-OB-RAH Kr. 2.295,-



SUGEKOP MOUNT
MarinePod iPad holder og vandtæt OverBoard Etui med flexibelt ROKK sugekop monterings beslag

MP-TBL-OB-RAS Kr. 2.345,-



IPAD/TABLET MINI HOLDER
UDEN etui til planmontering

MP-TBM Kr. 695,-



IPAD/TABLET MINI HOLDER
MED etui til planmontering

MP-TBM Kr. 995,-



IPAD/TABLET MINI MOUNT
Rustfri rørbeslag fra 18 til 35 mm rør. med etui.

MP-TBM-OB-HS Kr. 1.595,-



DÆKS MOUNT MINI
MarinePod iPad holder og vandtæt OverBoard Etui med flexibelt ROKK planmonterings beslag

MP-TBM-OB-RAD Kr. 1.695,-



RØR MOUNT MINI
MarinePod iPad holder og vandtæt OverBoard Etui med flexibelt ROKK rørmonterings beslag

MP-TBM-OB-RAH Kr. 1.795,-



SUGEKOP MOUNT MINI
MarinePod iPad holder og vandtæt OverBoard Etui med flexibelt ROKK sugekop monterings beslag

MP-TBM-OB-RAS Kr. 1.795,-

SCANPOD SORTIMENTET GIVER ET ALSIDIGT VALG TIL INSTALLATION AF KORTPLOTTERE, INSTRUMENTER OG SKÆRME

Scanpods er fremstillet til såvel sejl- som motorbåds installationer og sortimentet giver et moderne udseende og et unikt forseglings- og fastgørelsessystem, der giver fuld

instrumentbeskyttelse. Passer til skærme mellem 7" og 15" samt standard størrelse cockpit instrumenter og kan monteres enten på mast, dæk eller bøjle.



SCANPOD DÆK POD

Suveræn dækpod som kan både vippe og dreje. Fås fra 7 til 15 "skærm.

- SS-SPD-7-W Kr. 3.620,-
- SS-SPD-8-W Kr. 3.770,-
- SS-SPD-9-W Kr. 3.770,-
- SS-SPD-12-W Kr. 4.420,-
- SS-SPD-13-W Kr. 4.420,-
- SS-SPD-15-W Kr. 6.160,-
- SS-SPD-4Xi-W Kr. 4.650,-
mål- 535.57 x 164.38 - max
udskæring H - 140.68mm b -
124.27-256.72-124.27mm

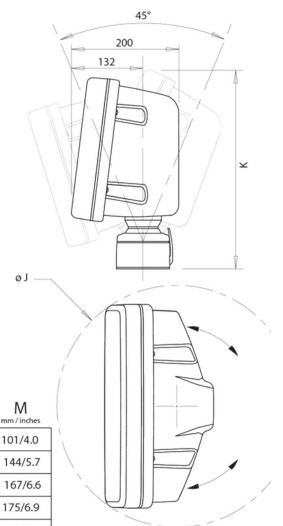
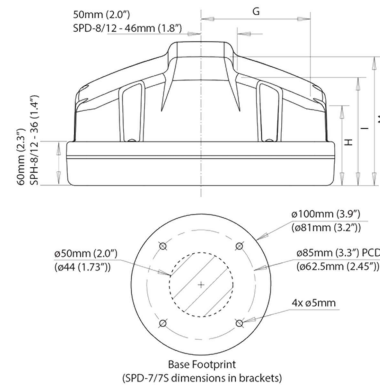
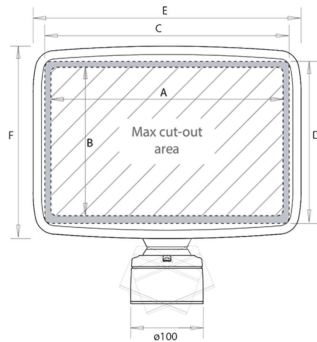

Svirvel beslag allene
SS-SPDB Kr. 2.250,-



MAST POD

Mål: 390 x 140mm
Max udskæring: B - 118mm H
- 368mm

- SS-SPM-3i-W Kr. 4.110,-

	A	B	C	D	E	F	G	H	I	J	K	M
	mm / inches	mm / inches	mm / inches	mm / inches	mm / inches	mm / inches	mm / inches	mm / inches	mm / inches	mm / inches	mm / inches	mm / inches
SPD-7S	218/8.5	140.5/5.5	240/9.4	159/6.25	275/10.8	196/7.7	109/4.3	78/3.1	87/3.43	295/11.6	253/10	101/4.0
SPD-7	218/8.5	140.5/5.5	240/9.4	159/6.25	275/10.8	196/7.7	111/4.3	108/4.25	136/5.35	295/11.6	253/10	144/5.7
SPD-8	267/10.5	167/6.6	289/11.4	190/7.5	324/12.75	228/8.97	128.5/5	134/5.3	152.8/6	346/13.6	310/12.2	167/6.6
SPD-8D	312/12.3	200/7.9	334/13.1	223/8.8	371/14.6	264/10.4	150/5.9	111/4.4	150/5.9	440/17.3	367/14.4	175/6.9
SPD-12	332.5/13	227/9	354.5/14	244.5/9.5	392/15.5	286/11.3	170/6.7	109/4.3	145/5.7	410/16	369/14.5	167/6.6
SPD-12D	365/14.4	241/9.5	384/15.1	263/10.4	424/16.7	304/12.0	169/6.5	140/5.5	160/6.3	485/19.1	404/15.9	175/6.9
SPD-15D	423/16.7	333/13.1	424/16.7	349/13.7	482/19.0	396/15.6	199/7.8	104/4.1	146/5.7	535/21.1	490/19.3	175/6.9



SCANSTRUT
designed for life at sea

HELM PODS



SCANSTRUTS HELM
pods til wide screen plottere

SS-SPH-8-W	Kr. 3.480,-
SS-SPH-9-W	Kr. 3.480,-
SS-SPH-12-W	Kr. 3.790,-
SS-SPH-13-W	Kr. 3.790,-
SS-SPH-15-W	Kr. 5.410,-



HELM PODS
til instrumenter

SS-SPH-3i-W	Kr. 2.770,-
SS-SPH-4i-W	Kr. 3.120,-
SS-SPH-4Xi-W	Kr. 4.250,-
SS-SPH-SYSTEM-W	Kr. 5.530,-



RØRBESLAG PODS
Pods til montering på toppen af ratstambøjlen

SPR-1i-RM	Kr. 1.340,-
til et 110 x 110mm instrument	
SPR-7-RM	Kr. 3.420,-
op til 7" kortplotter	
SPR-8-RM	Kr. 3.620,-
op til 9" kortplotter	



ARM RØRBESLAG PODS
Rørbeslag til montering på siden af ratstambøjle

SPR-1i-AM	Kr. 2.520,-
til et 110 x 110mm instrument	
SPR-7-AM	Kr. 3.990,-
op til 7" kortplotter	
SPR-8-AM	Kr. 4.330,-
op til 9" kortplotter	

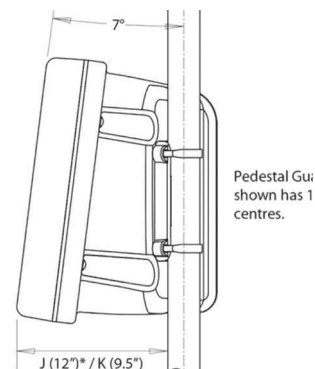
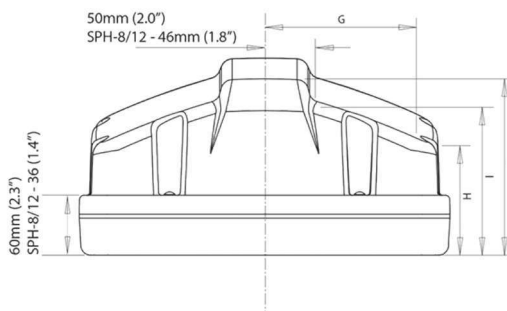
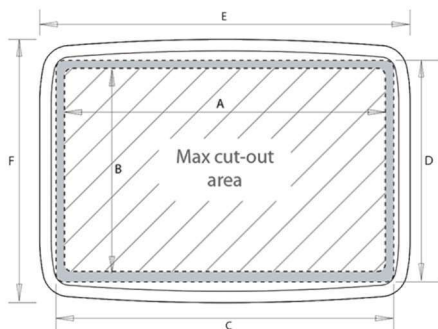

*For SPH-8 J=8" centres
For SPH-12 J=11" centres

	A	B	C	D	E	F	G	H	I	J	K	L	M
	mm / inches	mm / inches	mm / inches	mm / inches	mm / inches	mm / inches	mm / inches	mm / inches	mm / inches	mm / inches	mm / inches	mm / inches	mm / inches
SPH-3i	368/14.5	118/4.65	390/15.35	140/5.5	432/17	181/7.1	180/7.1	90/3.5	99/3.9	100/4	103/4.1	317/12.5	175/6.9"
SPH-4i	498/19.6	118/4.65	520/20.5	140/5.5	562/22.1	187/7.4	246/9.7	85/3.35	99/3.9	100/4	103/4.1	406/16	175/6.9"
SPH-8D	312/12.3	200/7.9	334/13.1	223/8.8	371/14.6	264/10.4	150/5.9	111/4.4	150/5.9	152/6.0	165/6.5	304.8/12	175/6.9"
SPH-12D	365/14.4	241/9.5	384/15.1	263/10.4	424/16.7	304/12.0	169/6.5	140/5.5	160/6.3	186/7.3	192/7.6	304.8/12	175/6.9"
SPH-15D	423/16.7	333/13.1	424/16.7	349/13.7	482/19.0	396/15.6	199/7.8	104/4.1	146/5.7	176/6.9	185/7.3	381/15	175/6.9"
SPH-SYSTEM	541/21.3	274/10.8	545/21.5	289/11.4	600/23.6	336/13.2	252/9.9	143/5.6	163/6.4	205/8.1	207/8.1	381/15*	175/6.9"
SPH-8	267/10.5	167/6.6	289/11.4	190/7.5	324/12.75	228/8.97	128.5/5	134/5.3	152.8/6	170/6.7	N/A	203/8	167/6.6"
SPH-12	332.5/13	227/9	354.5/14	244.5/9.5	392/15.5	286/11.3	170/6.7	109/4.3	145/5.7	205/8.1	165/6.5	280/11	167/6.6"

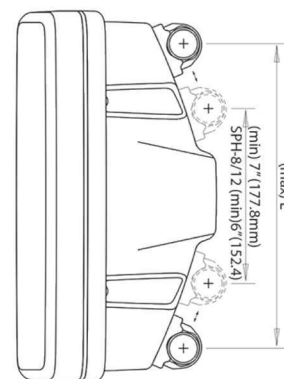

SCANSTRUT ER FØRENDE INDEN FOR DESIGN OG FREMSTILLING AF BESLAG TIL MONTERING AF MARINE ELEKTRONIK

Scanstrut er anerkendt blandt bådebyggere og bådejere i hele verden. Det innovative produktsortiment omfatter monteringsmuligheder for radar, satcom, satellit-tv, GPS og VHF for lystbåde, motorbåde og kommercielle fartøjer: Deck Seals, Radar

Master, Satcom Mounts, Selvnivellerende Radar Mounts. Kontakt din forhandler for at høre mere!

Vi hjælper dig med at finde det rigtige produkt til installation af din elektronik!

RADAR POWERTOWER OG MASTEBESLAG



KOMPOSIT POWERTOWER

ekstra stærk!

SS-PT2001 Kr. 5.200,-
350mm til Raymarine, Garmin og Navico 3/4G radomer.

SS-PT2004. Kr. 4.900,-
150mm til Raymarine, Garmin og Navico 3/4G radomer

SS-PT2005 Kr. 4.900,-
150mm alle andre 2kW / 4kW radomer.

RUSTFRI STÅL POWERTOWER

høj blank poleret.

SS-SPT1001 Kr. 3.430,-
150mm til Raymarine, Garmin og Navico 3/4G radomer.

SS-SPT1002 Kr. 3.430,-
150mm til alle andre 2kW / 4kW radomer.



ALUMINIUM POWERTOWER

pulverlakeret.

SS-APT5U Kr. 2.770,-

SS-APT-150-01 Kr. 3.040,-
150mm til Ray., Garmin og Navico 3/4G radomer.

SS-APT-250-01 Kr. 3.260,-
250mm Ray., Garmin og Navico 3/4G radomer.

RADAR MASTEBESLAG

til alle slags radomer'

SS-M92722 Kr. 4.120,-
Mastebeslag til Raymarine RD418D / RD418HD.

SS-M92698 Kr. 4.460,-
Mastebeslag til Raymarine RD424D / RD424HD.

SS-50100 Kr. 1.520,-
Mastebeslags Adapter 520 for Z-Spars, Eurospars, Isomat mast



VIPPEBESLAG I ALUMINIUM

for powertower radarbeslag

SS-HS-01 Kr. 5.020,-

RADAR MASTEBESLAG

til alle slags radomer'

SS-SC18 Kr. 2.230,-
Lille størrelse, mastebeslag for standard radar.

SS-SC12 Kr. 2.320,-
Medium størrelse, mastebeslag for standard radar.

SS-SC20 Kr. 2.760,-
Mastebeslag for 18" radome **Garmin, Navico 3/4G, Raymarine Quantum™**

SS-SC20-BLK Kr. 2.760,-
SORT Mastebeslag for 18" radome **Garmin, Navico 3/4G, Raymarine Quantum™**

SS-SC21 Kr. 3.170,-
Stort mastebeslag for 24" radome.

RADAR/SATCOM MONTERING

POWERTOWER



TAPERED MAST

med plads til radar, kamera, gps antenne, navigationslys, mm, kort sagt det hele!

SS-PTM-R1-1 Kr.19.540,-
til Garmin, Ray samt Navico radar.

SS-PTM-R1-2 Kr.19.540,-
til Furuno radar.



MODULAR POWERTOWER

"Byg selv" til radar/satcom/kamera, mm.

SS-DPT-R Kr. 5.620,-
SS-DPT-R-COMP Kr. 5.350,-

Ring så du kan få den rigtige adapter



KARDANSKE OPHÆNGT

med mulighed for GPS beslag.

SS-LMM-1 Kr. 9.820,-
SS-LMM-2 Kr. 9.820,-



KARDANSKE MAST

komplette radarmast systemer med base, radarmast og kardansk beslag, stag og rørbeslag.

SS-LMP-1 Kr. 19.260,-
SS-LMP-2 Kr.19.260,-



KOMBI KARDANSKE MAST

komplette radarmast systemer med base, radarmast og kardansk beslag, stag og rørbeslag.

SS-DLMP1-30 Kr. ring,-
Ring for muligheder



KARDANSKE TIL AGTERSTAG.

Monteres på agterstaget. radome peger frem

SS-LMB-F1 Kr. 15.400,-
2/4 kW Ray, Garmin, Navico radome

SS-LMB-F2 Kr. 15.400,-
For alle andre 2kW / 4kW radome.



BAGUDRETTET

Ideel til både med Bimini eller hvor der ikke er meget plads til radar foran for agterstaget.

SS-LMB-A1 Kr.15.400,-
2/4kW radome. fra Garmin, Raymarine,

SS-LMB-A2 Kr. 15.400,-
For alle andre radome



KOMPLET RADARMAST KIT

inkl. justerbar base, mast, top for radome / satcom, 1200mm deck strut & 25mm rail stand-off.

2kW/4kW Raymarine; Garmin og Navico 3G/4G radomer.

SC101	1,9m	Kr.	7.470,-
SC102	2,5m	Kr.	8.000,-
Til alle andre 2kW/4kW radomer			
SC103	1,9m	Kr.	7.470,-
SC104	2,5m	Kr.	8.000,-

Kan du ikke finde din radar/satcom? Kontakt din forhandler.



TILBEHØR
Ring for pris



TILBEHØR
Ring for pris



TILBEHØR
Ring for pris



TILBEHØR
Ring for pris



TILBEHØR
Ring for pris



1,9-2,5m dæks monteret komplet mast system - specificer evt. satcom antenne

SC105 1,9m	Kr.	7.650,-
------------	-----	---------

INSTRUMENT MONTERINGS LØSNINGER

ROKK BY SCANSTRUT

ROKK systemet giver dig mulighed for at montere dit udstyr og dine gadgets hvor du vil !
ROKK Midi er et 2-trins system

Vælg:
1. Beslag til dæk eller rør?
2. Topplade - hvilket instrument/genstand skal monteres?



ROKK MIDI
justerbart dæksbeslag
Topplade skal tilkøbes.

SS-RL-ADM

Kr. 980,-



ROKK MIDI
justerbart rørbeslag
Topplade skal tilkøbes.

SS-RL-ARM

Kr. 1.180,-



ROKK MIDI
rørbeslag.
Topplade skal tilkøbes.

SS-RL-RM

Kr. 460,-



HUMMINBIRD 300-700
topplade

SS-RL-501

Kr. 190,-



DRAGONFLY
Topplade

SS-RL-502

Kr. 190,-



LOWRANCE MARK 5
Topplade skal tilkøbes.

SS-RL-503

Kr. 190,-



RAYMARINE E7 LOWRANCE
HDS-5/7 mm. Topplade.

SS-RL-504

Kr. 190,-



AMPS UNIVERSAL
Topplade

SS-RL-505

Kr. 190,-



RAYMARINE A6, A7
Topplade

SS-RL-506

Kr. 190,-



GARMIN 700
Topplade

SS-RL-507

Kr. 190,-



UNIVERSAL
Topplade.

SS-RL-513

Kr. 240,-

ROKK BY SCANSTRUT

ROKK Mini er et 3-trins monteringsystem for montering af al verdens udstyr ombord.

Vælg:

1. Bundpladen- hvor skal den monteres?
2. Justerbar beslag (krop) med quick release
3. Topplade - hvilket instrument/genstand skal monteres?

ROKK Mini bærer genstande på op til 1,2 kg med et G-tryk x 6.

Med quick release kan man bruge beslaget flere steder samt nemt fjerne efter brug.



MINI JUSTERBAR KROP

SS-RLS-AM Kr. 470,-
Bund og topplade skal tilkøbes



DÆK
Bundplade. Skruer medfølger
SS-RLS-401 Kr. 170,-



RØR
Bundplade til 25mm rør.
SS-RLS-402 Kr. 300,-



STRIPS
Bundplade til 25mm rør.
SS-RLS-403 Kr. 240,-



KLÆB
Selvklæbende bundplade
SS-RLS-404 Kr. 240,-



SUGKOP
Bundplade. Skruer medfølger
SS-RLS-405 Kr. 330,-



UNIVERSAL TABLET CLAMP
Topplade
SS-RL-508 Kr. 420,-



UNIVERSAL TELEFON CLAMP
Topplade
SS-RL-509 Kr. 370,-



GOPRO, GARMIN VIRB
Topplade
SS-RL-510 Kr. 180,-

INSTRUMENT MONTERINGS LØSNINGER



1/4" KAMERA
Topplade.

SS-RL-511 Kr. 180,-



DRAGONFLY 4 OG 5
Topplade

SS-RL-512 Kr. 180,-



LOWRANCE HOOK 2
Topplade

SS-RL-521 Kr. 160,-



SIKKERHEDS SNOR
bruges med sugkop

SS-RL-TETH Kr. 180,-



DÆK TABLET
sæt. inkl. skruer

SS-RLS-508-401 Kr. 1.050,-



RØR TABLET
komplet sæt

SS-RLS-508-402 Kr. 1.180,-



RØR MED STRIPS TABLET
komplet sæt

SS-RLS-508-403 Kr. 1.120,-



KLÆB TABLET
komplet sæt

SS-RLS-508-404 Kr. 1.120,-



SUGEKOP TABLET
komplet sæt

SS-RLS-508-405 Kr. 1.210,-



DÆK TELEFON
kit

SS-RLS-509-401 Kr. 1.010,-



25MM RØR TELEFON
komplet

SS-RLS-509-402 Kr. 1.130,-



STRIPS
25mm rør kit

SS-RLS-509-403 Kr. 1.070,-



KLÆB
3M selvklæbende dæk sæt

SS-RLS-509-404 Kr. 1.070,-



SUGEKOP
bruges med sugkop

SS-RLS-509-405 Kr. 1.160,-

VANDTÆT BY OVERBOARD

Hvis du er til vandsport eller udendørs eventyr, har du sikkert også grej og udstyr du ønsker beskyttet mod elementerne.

Alle etui'er er vandtæt til 6 meter. leveres med nakkestrop/ skulderstrop, samt karbinehage



SMARTPHONE ETUI
Passer til de fleste telefoner.
Max mål 15 x 7,5 cm, 15 cm omkreds

OB1008BLK sort Kr. 285,-



SMARTPHONE ETUI
Passer til de store smartphones. Max mål; 17 x 9 cm, 20 cm omkreds.

OB1106BLK sort Kr. 295,-



IPAD/TABLET MINI
etui. Max mål 21 x 15 cm, 31 cm omkreds

OB1083 Kr. 375,-



IPAD/TABLET ETUI
Max mål 25 x 20 cm, 42 cm omkreds

OB1086 Kr. 475,-



VHF
Etui til VHF med 3 punkt skulderstrop.

OB1188 Kr. 430,-



FØRSTEHJÆLP
Vandtæt taske med førstehjælps kasse i.

OB1213 Kr. 505,-

VANDTÆT OPBEVARING



MULTIFUNKTIONS ETUI
til penge, nøgler, mm.

OB1066 Kr. 270,-
Mål 17 x 9 cm,
OB1067 Kr. 225,-
Mål 13,5 x 7,5 cm,



REGNTÆT OMSLAG
til dokumenter eller søkort

OB1105 stor Kr. 395,-
OB1081 medium Kr. 245,-



KLASSIK RYGSÆK
20 eller 30 liters. Gul

OB1141Y Kr. 800,-
OB1142Y Kr. 890,-



KLASSIK RYGSÆK
20 eller 30 liters. Sort

OB1141BLK Kr. 800,-
OB1142BLK Kr. 890,-



PRO RYGSÆK
20 liters. Gul eller blå

OB1145Y Kr. 1.105,-
OB1145B Kr. 1.105,-



PRO RYGSÆK
30 liters. Sort eller rød

OB1146BLK Kr. 1.260,-
OB1146R Kr. 1.260,-



HI-VIS RYGSÆK
20 og 30 liters. Orange

OB1157HVO Kr. 1.105,-
OB1147HVO Kr. 1.260,-



HI-VIS RYGSÆK
20 og 30 liters. Gul

OB1157HVY Kr. 1.105,-
OB1147HVY Kr. 1.260,-



KAJAK DÆKSTASKE
Vandtæt taske til fast spænding på kajakken

OB1094 Kr. 630,-



SILVA SUPER KOMPAKTE
Vandtæt Letvægts 15 liters
Cordura rygsæk i smart lille
opbevaringspose

SV-BP-15 Kr. 345,-



SILVA SUPER KOMPAKTE
Vandtæt Letvægts 23 liters
Cordura rygsæk i smart lille
opbevaringspose

SV-BP-23 Kr. 395,-



VANDFLASKE
450 ml. blød flaske

OB1212 Kr. 245,-



40 LITERS

Duffel bag. Sort og gul

OB1150BLK Kr. 825,-

OB1150Y Kr. 825,-



60 LITERS

Duffel bag. Sort og gul

OB1151BLK Kr. 945,-

OB1151Y Kr. 945,-



130 LITERS

Duffel bag. Sort

OB1152BLK Kr. 1.610,-



PRO SPORT 40 LITERS

Duffel bag. gul

OB1153Y Kr. 995,-



PRO SPORT 60 LITERS

Duffel bag. Sort og rød

OB1154BLK Kr. 1.340,-

OB1154R Kr. 1.340,-



PRO SPORT 90 LITERS

Duffel bag. Sort og rød

OB1155BLK Kr. 1.575,-



60 LITERS RYGSÆK TUBE

Rygsæk del er aftaglig

OB1055BLK Kr. 945,-



BLK-sort



B-Blå



P-Pink



Y-Gul



R-Rød

5 LITERS DRY TUBE

m. skulderstrop krafig kvalitet
6 forskelling farver

OB1001BLK Kr. 240,-

OB1001B Kr. 240,-

OB1001P Kr. 240,-

OB1001R Kr. 240,-

OB1001W Kr. 240,-

OB1001Y Kr. 240,-

12 LITERS DRY TUBE

m. skulderstrop krafig kvalitet
6 forskelling farver

OB1003BLK Kr. 300,-

OB1003B Kr. 300,-

OB1003P Kr. 300,-

OB1003R Kr. 300,-

OB1003W Kr. 300,-

OB1003Y Kr. 300,-

20 LITERS DRY TUBE

m. skulderstrop krafig kvalitet
6 forskelling farver

OB1005BLK Kr. 395,-

OB1005B Kr. 395,-

OB1005P Kr. 395,-

OB1005R Kr. 395,-

OB1005W Kr. 395,-

OB1005Y Kr. 395,-



W-Hvid

EKKOLOD

ECHOPILOT

Med EchoPilot fremadrettede ekkolod sikrer du dig effektivt mod grundstødninger! NYHED! Echopilot 3D Gen4 er nu

kompatibel med RAYMARINE Axiom Displays
Se hvad, der er foran båden, under vandoverfladen.



FLS 2D STANDARD

7" FTF LCD farveskærm. Max dybde 100m, fremadrettet 200m

EP-2D-R-STD Kr. 10.680,-
Standard plastik transducer

EP-2D-R-PRO Kr. 11.660,-
Professionel bronze transducer

EP-2D-REP Kr. 8.950,-
repeater modul

FLS PLATINUM

Blackboks sonar m. video udgang 100m, fremadrettet 200m

EP-PL Kr. 14.780,-
PLATINUM Forward Looking Sonar, Komplet

EP-PL-V Kr. 7.665,-
PLATINUM VIDEO BOX m. keypad & 10m datakabel

FLS 3D FORWARD LOOKING SONAR

Blackboks sonar m. video udgang 100m, fremadrettet 200m

EP-FLS3D-Gen4 findes i 6 modeller og har direkte integration med Raymarine Axiom Displays

Ring for priser og modeller

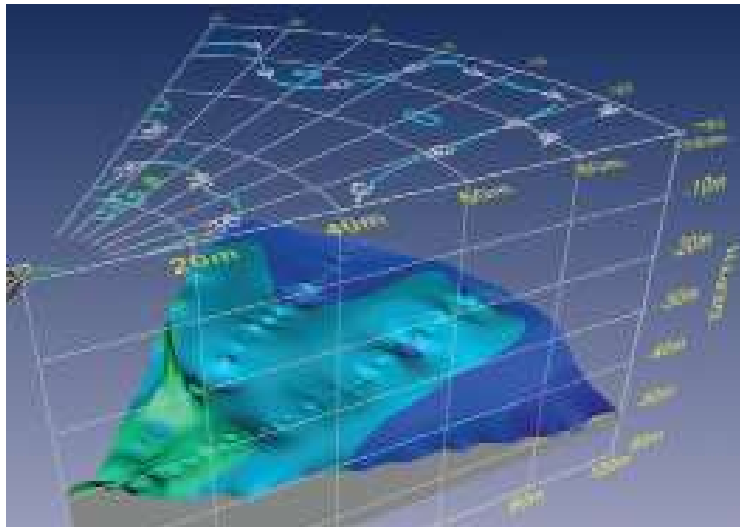

ECHOPILOTS 3D FREMADRETTET

Echopilot's 3D blackboks sonar gør det muligt at få et fantastisk billede i 3D. Giver uovertruffent og nøjagtigt billede af

bundforhold under og foran fartøjet. Med S og composite udgang. Fås med flere transducer og kabellængder

2D TRANSDUCER

Plast transducer uden gennemføring
oplys instrument.

EP-31224B Kr. 3.325,-
Standard plastik transducer

EP-31222 Kr. 295,-
Gen.føring til ovennævnte

EP-31322B Kr. 3.520,-
Proff transducer



PLATINUM TRANSDUCER

Pro transducer uden gennemføring
oplys instrument.

EP-31322B Kr. 3.520,-
Proff transducer

EP-31223 Kr. 1.615,-
Gen.føring Bronze



HYDROTABS PNEUMATIK TRIMTABS

HydroTab Interceptor trimtaps giver hurtig og effektiv trimning af din båd gennem luftkompressor. De opererer med ekstrem nøjagtighed og hjælper til bedre planing og styrekontrol samt bedre brændstoføkonomi og komfort til følge. HydroTab trimtaps styres præcist og leveres som en "plug and play" installation uden brug af hverken hydraulik eller elektriske motorer. Markedets absolut bedste trimsystem med 5 års garanti.

HydroTab opererer med ekstrem nøjagtighed og hjælper til bedre og mere direkte bådkontrol og planing, selv under de hårdeste vejrforhold, hvilket gør din sejlads mere sikker. Den optimerede og korrigerede cruise vinkel reducerer brændstofforbruget betydeligt. Kan fås med Autofunktion/NMEA 2000. Anbefalet maks. knob: 60. Perfekt til motorbåde mellem 15 og 70 fod.

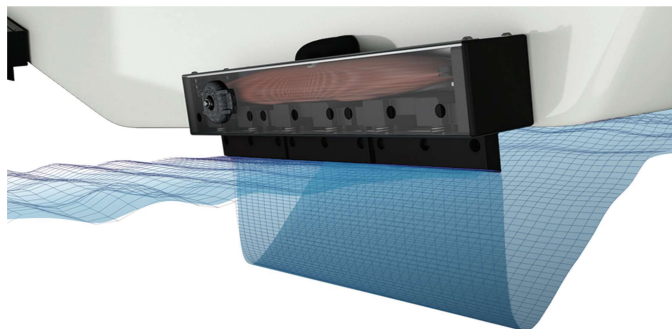

INTERCEPTOR BT MODEL, KOMPOSIT TAB I RUSTFRI HUS INFO: BREDDER X DYBDE X HØJDE MM, MAX STØRRELSE BÅD I FOD

HT-160 210 x 89 x 115,5-18
HT-320 370 x 89 x 115,5-25
HT-480 544 x 89 x 115,5-35

HT-640 700 x 89 x 115,5-42
HT-800 870 x 89 x 115,5-53
HT-960 1030 x 89 x 115,5-70

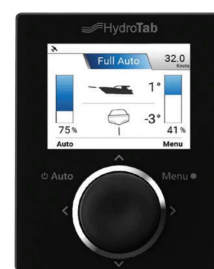

MED ROCKER KONTAKT enkelt udgave

HT-160BT-E	Kr. ring,-
HT-320BT-E	Kr. ring,-
HT-480BT-E	Kr. ring,-

3DHC BETJENINGS PANE med indikator

HT-160BT	Kr. ring,-
HT-320BT	Kr. ring,-
HT-480BT	Kr. ring,-
HT-640BT	Kr. ring,-
HT-800BT	Kr. ring,-
HT-960BT	Kr. ring,-

MOBY BETJENINGS PANE kontrol enhed og NMEA200

HT-160BT-A	Kr. ring,-
HT-320BT-A	Kr. ring,-
HT-480BT-A	Kr. ring,-
HT-640BT-A	Kr. ring,-
HT-800BT-A	Kr. ring,-
HT-960BT-A	Kr. ring,-

TRIMTABS

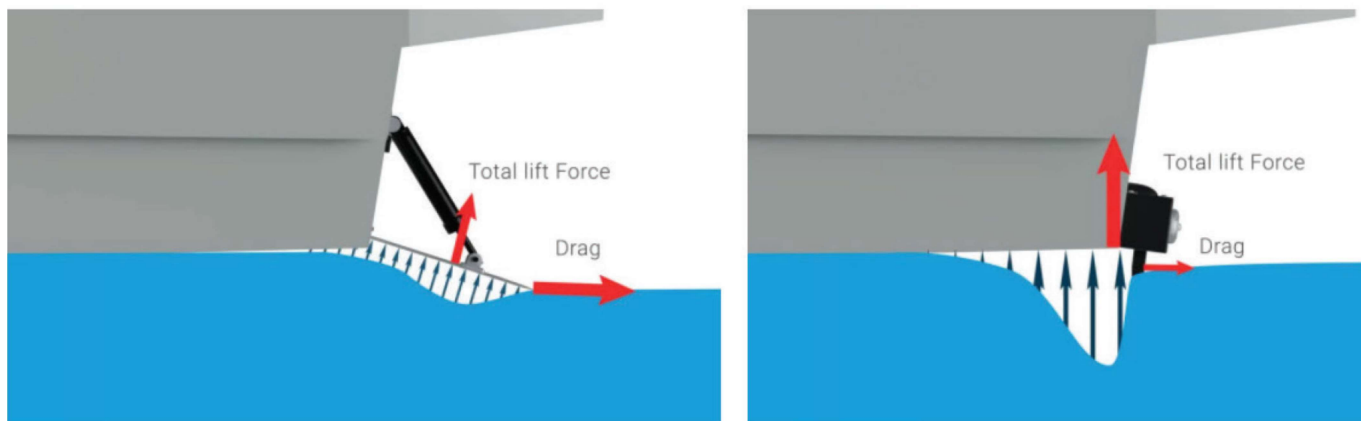

INTERCEPTOR SR MODEL, KOMPOSIT TAB OG HUS

INFO: BREDDER X DYBDE X HØJDE MM, MAX STØRRELSE BÅD I FOD

HT-300SR-E 300 x 75 x 143,5-20

HT-450SR-E 450 x 75 x 143,5-25



MED ROCKER KONTAKT

enkelt udgave

HT-300SR-E Kr. ring,-

HT-450DR-E Kr. ring,-



3DHC BETJENINGS PANELET

med indikator

HT-300SR-BT Kr. ring,-

HT-450SR-BT Kr. ring,-



MOBY BETJENINGS PANELET

kontrol enhed og NMEA200

HT-300SR-BTA Kr. ring,-

HT-300SR-BTA-DB Kr. ring,-

HT-450SR-BTA Kr. ring,-

HT-450SR-BTA-DB Kr. ring,-

ULTRALYDS VINDSENSOR

LCJ Ultralyds vindsensorer leverer signal via seriel port til PC-tilslutning eller NMEA0183/2000 navigationsudstyr. LCJ Ultralyds vindsensorer er vejrbestandige, super præcise, selv

ved lave vindhastigheder og så har de ingen bevægelige sliddele. Alle 19 modeller, leveres med 25m kabel og samleboks eller trådløs forbindelse med solcelle.



BAROPLUG

er et Plug & Play NMEA2000 barometer, der kører med alle kompatible NMEA2000 netværk

LCJ-BARO Kr. 1.610,-

WINDYPLUG

NMEA 2000 interface til wind Sensorer med indbygget barometer.

LCJ-WINDY Kr. 2.195,-



VINDSENSOR

Standard ultralyds Vind sensor m. 25m mastekabel.

LCJ-CV7 Kr. 5.950,-
Til NMEA0183 sytemer

LCJ-CV7-STBG Kr. 7.125,-
Med Raymarine ST40/60 interface. NMEA0183/SeaTalk1
B&G interface for Hydra, Hercules, H1000

LCJ-CV7-BARO3 Kr. 7.715,-
Med barometer tilslutning til NMEA0183 sytemer

LCJ-CV7-WINDY Kr. 7.715,-
Med NMEA2000 tilslutning til NMEA2000 sytemer



VERTIKAL ULTRALYDS

vindsensor. 25m mastekabel.

LCJ-CV7-V Kr. 6.645,-
Til NMEA0183 sytemer

LCJ-CV7-V-STBG Kr. 8.045,-
Med Raymarine ST40/60 interface. NMEA0183 /SeaTalk1 B&G
interface for Hydra, Hercules, H1000

LCJ-CV7-V-Windy Kr. 8.045,-
Med NMEA2000 tilslutning til NMEA2000 sytemer

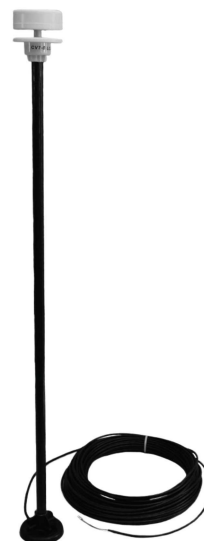

VERTIKAL LANG CARBON ULTRALYDS

vindsensor. 25m mastekabel.

LCJ-CV7-C Kr. 7.770,-
Til NMEA0183 sytemer.

LCJ-CV7-C-STBG Kr. 9.625,-
Med interface for Raymarine ST40, 50, 60 og B&G Hydra, Hercu-
les, H1000. NMEA0183

LCJ-CV7-C-WINDY Kr. 9.225,-
Med Barometer sensor og NMEA2000 tilslutning

VINDMÅLER

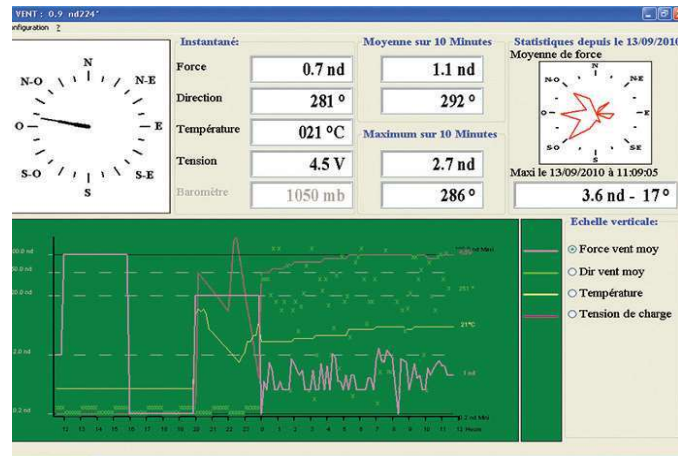

TRÅDLØS VINDSENSOR

Vertikal vindsensor m. solcelle og LiFePo4 Batteri, der holder strøm natten over. Opdatering 1-13 sek. afh. af ladetilstand.

LCJ-CV7SF	Kr. 7.715,-
LCJ-CV7SF-USB for PC NYHED	Kr. 8.435,-
LCJ-CV7SF-WINDY NMEA2000	Kr. 8.920,-

SOFTWARE

CV7_Config	Kr. Gratis
StatFixBaro	Kr. 1.350,-
StatMETEO	Kr. 1.350,-



MOTOR OG ARBEJDSBÅDE

25m kabel.. AL=24 VOLT

LCJ-CV3F 12V	Kr. 5.960,-
LCJ-CV3F-AL	Kr. 6.860,-
LCJ-CV3F-BARO3	Kr. 7.060,-
LCJ-CV3F-WINDY	Kr. 7.490,-

CV3F TILBEHØR OG DELE

LCJ-OP-BARO3	Kr. 2.200,-
LCJ-OP-BARO-AL	Kr. 3.195,-
LCJ-AL-CV3F	Kr. 1.125,-
LCJ-AL-CV3F-AL	Kr. 2.200,-

CV7, /V, /C TILBEHØR OG RESEVERDEL

LCJ-OP-BARO3 Barometer til CV3F og CV7	Kr. 2.200
LCJ-OP-STBG Interface til B&G og Raymarine ST40/60	Kr. 2.495,-
LCJ-Windy Interface NMEA2000 / WindyPlug barometer.	Kr. 1.695,-
LCJ-OP-USB USB interface m. barometer tilPC.	Kr. 1.740,-
LCJ-RM-SMART100 Sensor for roterende mast til CV7 serien	Kr. POA

12 VOLT IP 67 TRYKKONTAKT

- Høj kvalitets trykkontakt med ledningsstik til nem monteringsring udført i rustfrit stål.
- Kontakterne kan leveres med ikon for funktion samt med låsende eller momental funktion.
- Vandtæt IP 67.
- Diameter: 22 mm
- Maks. Spænding: 250 VAC 50 VDC
- Led spænding: 9-36 VDC
- Maks. Strøm: 5A
- Enkelt LED for kontakt belysning når aktiv:
- Farver: Rød, Grøn, Blå, Orange, Hvid
- Dobbelt LED for kontaktbelysning når aktiv samt dvalebelysning når ikke aktiv:
- Farver: rød og grøn, rød og blå
- Findes i 2 udgaver:
- Låsende eller fjederbelastning



TRYKKONTAKT

Sådan skal du bestille:

1.	2.	3.	4.	5.
EPT-kode	Diameter	Funktion	Led Farve	Ikon
11030	19 (mm) 22 (mm)	L: Lås M: Fjeder	R:  G:  B:  W:  Y:  RG:  RB: 	00: ingen ikon 01: Ikon No. 1  02: Ikon No. 2  03: Ikon No. 3  04: Ikon No. 4  . . 42: Ikon No. 42 

Eksempler: 11030 22 L B 03:
(22 mm Låsene Blå Led farve med ikon 03)



TRYKKONTAKT

22mm kontakt med enkelt lys og uden ikon

EPT-110322XXXX Kr. 175,-

TRYKKONTAKT

22mm kontakt med dobbelt lys og uden ikon

EPT-110322XXXX Kr. 190,-

TRYKKONTAKT

22mm kontakt med enkelt lys og med ikon

EPT-110322XXXX Kr. 205,-

TRYKKONTAKT

22mm kontakt med dobbelt lys og med ikon

EPT-110322XXXX Kr. 220,-



90 DB VANDTÆT ALARMGIVER

22mm buzzer alarm

EPT-1103BZ022

Kr. 220,-



STOP KONTAKT

22mm Nødstop IP65

EPT-11030017

Kr. 235,-



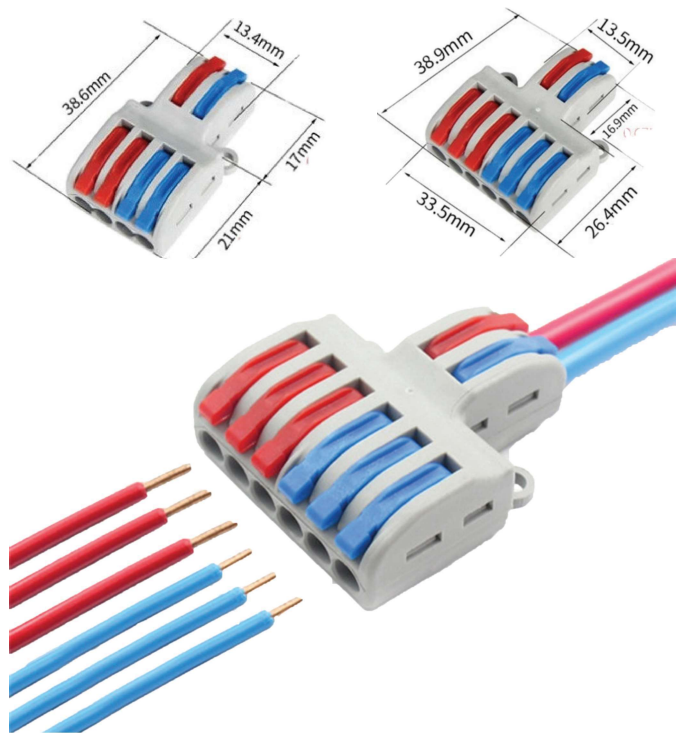

SAMLEMUFFE

Ny type samlemuffe med låse arm. Med gennemgang

EPT-11030063	2 ledninger	Kr.	8,-
EPT-11030064	3 ledninger	Kr.	10,-
EPT-11030065	4 ledninger	Kr.	15,-
EPT-11030066	5 ledninger	Kr.	20,-

SAMLEMUFFE

Ny type samlemuffe med låse arm. Strøm fordeler

EPT-11030061	fra 2 til 4 ledninger	Kr.	15,-
EPT-11030062	fra 2 til 6 ledninger	Kr.	18,-
EPT-11030067	fra 3 til 6 ledninger	Kr.	20,-
EPT-11030068	fra 3 til 9 ledninger	Kr.	25,-



USB KONTAKT

Type C PD og QC 3,0 USB med indbygget voltmeter. 12/24V. 3 A ved 5V udgang. Plasthus. IP65

EPT-11030014	Kr.	250,-
--------------	-----	-------



USB KONTAKT

Type 2,0 og C USB udgang. 12/24V. 3.6V-12V max. 18 W på USB 2,0 og 5V-20V max. 36W på USB C. IP65

EPT-11030015	Kr.	295,-	
EPT-11030145	USB Type C-PD 45W & QC3.0 Alu-hus	Kr.	295,-

GRUNT OG SUPER STAINLESS



GRUNT!

er et uovertruffent 2 i 1 vaske og rensmiddel, der bare skal prøves. Produktet er geleagtigt for brug på lodrette overflader. Opløser snavs, skidt, og fjerner misfarvning af overflader. Påføres overfladen med en pensel eller børste. Lad produktet arbejde i mindst 20 minutter og vask herefter med svamp og rent vand. Det anbefales at bruge GRUNT! på alle områder for at undgå farveforskelle.

Biologisk nedbrydeligt, Fjerner gule / brune vandlinje pletter
Fjerner rust fra beslag, Fjerner kalkpletter og fugleklatter
GRUNT! trænger ind i gelcoaten for forsigtigt at neutralisere og absorbere misfarvning uden at påvirke gelcoaten på nogen måde. Vaskes efterfølgende med svamp og vand. Beskadiger ikke miljøet.

Fås til to størrelser.

½ og 1 liter

YD-GBC500	Kr.	180,-
YD-GBC1000	Kr.	275,-

SUPER STAINLESS

rengører og beskytter rustfrit stål uden gnub eller skrub.

Den nemme og effektive måde at fjerne rustfarvning og korrosion fra dit rustfrit stål ombord. Bringer dit rustfrit stål tilbage til højglans. Super-Stainless er en vandbaseret, ikke-toksisk, biologisk nedbrydelig rensningsopløsning til rustfrit stål, der er specielt fremstillet til at fjerne rustpletter og korrosion fra dine rustfrit fittings. Rengører og beskytter mod yderligere rustangreb. Super Stainless, rustfrit stål rustfjerner, er enkel og nem at bruge og efterlader dit rustfrit stål pletfrit, rent og beskyttet. Super Stainless overholder de seneste regler om mærkning og emballering (EF) nr. 1272/2008 (CLP)

Fås til to størrelser.

½ og 1 liter

YD-SSS500	Kr.	200,-
YD-SSS1000	Kr.	300,-

Actisense	28-29	Nøglering	39
AIS	6-12	Ocean Signal	32-37
AIS antenner	21	Odeo Flare	38
AIS-MOB nødsender	34,36-37	OLAS	40-41
Antenne beslag	23-25	Optisk røgdetektor	68
Antennekabel	26	Overboard	87-89
Antenner	17-22	PLB	33-34, 36
Antenne reservedel / VHF stik	22-26	Plejemidler	98
Antenne tester	25	Projektør	53
Barometer	93	Radarbeslag	81-83
BaroPlug	93	Radarreflektor	64-65
Bivy Stick	14	Rednings stige	42
Bluetooth højtaler	22	rescueME	32-34, 36, 38
Brandslukning	66-68	ROKK	72, 78, 84-86
Brandtæpper	68	safeSEA GMDSS	34-35, 37
Brusersæt	58-59	SART	8, 37
Bærbar VHF	11, 14	Scanpod	79-80
Dækgennemføring	70-71	Scanstrut	70-72, 79-86
Echomax	64-65	Sea-Fire	66-68
Ekkolod	90	Shakespeare	17-26
Echopilot	90	Silva	39, 44-49, 52
em-trak	6-10	Skamfilings beskyttelse	69
EPIRB	32-36	Sonar	90
Fireboy	66	Super Stainless	98
Fire Stryker	68	Tablet/ipad mount	78, 86
Ferskvandspumpe	58-59	Tasker	87-89
Genoa håndtag	69	Toiletpumper	61
Genofix	69	Trimtabs	91-92
GMDSS nødsender	32-37	Trådløs dødmandskontakt	40-41
GPS Tracker	15	Trådløs oplader	72
Grunt!	98	TV-antennner	22
Guldbelagt VHF stik	26	Tyverialarm	15
HAWK antenne	20	USB lader	72
Helm pods	73-80	Vandhane	58-59
Himunication	11-13	Vandtæt, mobil etui	87
Hydrotabs	91-92	Vandtæt opbevaring	87-89
Højttalere	22	Vandtæt trådløs oplader	72
Lanterner LED	54-55	Vestelys	39
Instrument Pod	73-80	VHF	10-12, 14, 37
Ipad/Tablet mount	78, 86	VHF antenner	17-20
Kikkert	52	VHF kabel	26
Kompas	44-47,50-51	VHF tester/switches	25
Kompas (SOLAS)	50-51	VHF stik	26
Krængningsmåler	49	Vindmåler	93-94
Læsepumpe	56-57	Watermaker, sol	39
Marinepod	73-78	Wear and Tear Pads	69
Markus Lifenet	42	Whale Pumper	56-63
Mast pod	76	WindyPlug	93
MOB udstyr	38-39		
Navigationsslys	54-55		
NMEA netværk	27-31		
Norby Marine	54-55		
Northracker	15		
Nødlis	38-39		
Nødsender	32-37		

ScanMarine

Marine

ScanMarine

Forhandler

ScanMarine DK
Kommunikation & Sikkerhed

ScanMarine DK - Egensevej 25 - 2770 Kastrup - tel. 8194 9820
www.scanmarine.dk - info@scanmarine.dk